



**PREFEITURA MUNICIPAL
DE PEDRO CANÁRIO/ES**



PLANILHA DE COTAÇÃO

OBRA : Edificação Residencial - Casa Popular

LOCAL: Rua Zilda Gomes Moreira, Bairro São João Batista, Município de Pedro Canário/ES

Forneecedores	Descrição do item	Valor (R\$)	und.	CNPJ
HIDROSSANITARIO				
Americanas	Barra de apoio 40cm	R\$ 99,00	unid.	00.776.574/0006-60
Copafer Comercial Ltda	Barra de apoio 40cm	R\$ 134,38	unid.	55.728.224/0001-06
Carrefour Comércio e Indústrias Ltda	Barra de apoio 40cm	R\$ 143,78	unid.	45.543.915/0846-95
ELETRICO				
Eletrorastro Comércio de Materiais Elétricos Ltda	Lâmpada LED 20W	R\$ 19,50	unid.	85.014.793/0001-50
FORNECEDORA DALLA BERNARDINA LTDA	Lâmpada LED 20W	R\$ 20,90	unid.	00.337.010/0009-74
Lar e Led	Lâmpada LED 20W	R\$ 14,16	unid.	85.146.868/0001-57
Energia Completa	Lâmpada LED 25W	R\$ 16,06	unid.	37.585.325/0001-93
Americanas	Lâmpada LED 25W	R\$ 33,80	unid.	00.776.574/0006-60
DIMENSIONAL BRASIL SOLUÇÕES LTDA	Lâmpada LED 25W	R\$ 29,52	unid.	06.913.480/0015-63
PISOS E REVESTIMENTOS				
Balaroti Comércio de Materiais de Construção SA.	REVESTIMENTO EM CERAMICA RETIFICADO	R\$ 54,23	m²	77.044.618/0001-88
Leroy Merlin	REVESTIMENTO EM CERAMICA RETIFICADO	R\$ 24,90	m²	01.438.784/0048-60
C&C Casa e Construção Ltda.	REVESTIMENTO EM CERAMICA RETIFICADO	R\$ 65,99	m²	63.004.030.0030-20

Fau.



INFORMAÇÕES DO DOCUMENTO

Documento capturado em 06/04/2022 16:09:17 (HORÁRIO DE BRASÍLIA - UTC-3)

por BRUNO TEOFILLO ARAUJO (CIDADÃO)

Valor Legal: CÓPIA SIMPLES | Natureza: DOCUMENTO NATO-DIGITAL

A disponibilidade do documento pode ser conferida pelo link: <https://e-docs.es.gov.br/d/2022-L00421>



DIMENSIONAMENTO DO RESERVATORIO

CASA POPULAR



DIMENSIONAMENTO DO RESERVATÓRIO

Reservatório Superior:

De acordo com a Norma 5626, é possível definir a vazão necessária no projeto através da tabela - tipos de construção e dá tabela – natureza do local. Para que dessa maneira seja possível definir o tamanho ideal/correto do reservatório superior.

Nesse caso, o projeto é de uma casa popular, onde segundo as tabelas, deve-se considerar duas pessoas por dormitório, com o consumo de 200 litros por pessoa.

NÚMERO DE PESSOAS POR AMBIENTE:

$$CD = N \times C \quad Vt = Vm$$

N= número de ocupantes da edificação

C= consumo per capta da edificação

CD= Consumo Diário

Vt = Volume total

Vm = Volume mínimo

Cálculo:

N= 2 x 2 dormitórios = 4 pessoas

C= 120L / pessoa

CD= 4 x 200

Vt = 480 litros/dia de consumo de água.

Sem reserva de incêndio

Com tudo, ao todo serão construídas 30 casas populares idênticas (dois quartos), e por este motivo para ter o consumo diário de todas as casas o valor final será multiplicado por 30.

Cálculo:

480 litros/dia x 30 casas

Vt = 14 400 litros/dia de consumo de água

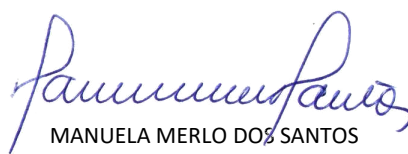

Tipo de Construção	Consumo médio (litros/dia)
Alojamentos provisórios	80 por pessoa
Casas populares ou rurais	120 por pessoa
Residências	150 por pessoa
Apartamentos	200 por pessoa
Hotéis (s/ cozinha e s/ lavanderia)	120 por pessoa
Escolas - internatos	150 por pessoa
Escolas - semi-internatos	100 por pessoa
Escolas - externatos	50 por pessoa
Quarteis	150 por pessoa
Edifícios públicos ou comerciais	50 por pessoa
Escritórios	50 por pessoa
Cinemas e teatros	2 por lugar
Templos	2 por lugar
Restaurantes e similares	25 por refeição
Garagens	50 por automóvel
Lavanderias	30 por Kg de roupa seca
Mercados	5 por m ²
Matadouros - animais de grande porte	300 por cabeça abatida
Matadouros - animais de pequeno porte	150 por cabeça abatida
Postos de serviços p/ automóveis	150 por veículo
Cavaliarias	100 por cavalo
Jardins	1,5 por m ²

MANUELA MERLO DOS SANTOS
ARQUITETA E URBANISTA - CAU A534

Rua Robson Antônio Milanez, nº 603 - Sala 102 - Três Barras - Linhares-ES - CEP 29.907-230
Website: www.mtsolucoes.net - e-mail: contato@mtsolucoes.net - Tel: +55 (27) 3371-2984





PREFEITURA MUNICIPAL
DE PEDRO CANÁRIO



Composição 01	04.07/ 14.07	Armacao em tela de aço soldada nervurada Q-61, aço ca-60, 3,4mm, malha 15x15cm, 0,97 KG/M2.						Unidade m2
REFERENCIAL DE PREÇO UTILIZADO SINAPI JANEIRO/2022 / REFERENCIAL DE PREÇO REFERENCIAIS LABOR/CT-UFES PADRÃO DER-ES JANEIRO/2022								
Insumo	Unid.	Código	Coefic.	C. Prod.	Pr. Prod.	Pr. Impr.	Pr. Unit.	Sub-Total
Mão-de-Obra								
ARMADOR	H	10121	0,0900	1,00	7,43	0,00	19,12	1,72
SERVENTE	H	10146	0,1000	1,00	5,51	0,00	14,18	1,42
Sub-Total :								3,14
Materiais								
ARAME RECOZIDO N.18 BWG	KG	27010	0,015	1,00	19,93	0,00	19,93	0,30
TELA DE ACO SOLDADA NERVURADA, CA-60, Q-61, (0,97 KG/M2), DIAMETRO DO FIO = 3,4 MM, LARGURA = 2,45 M, ESPACAMENTO DA MALHA = 15 X 15 CM	M2	SINAPI 10917	1,100	1,00	16,04	0,00	16,04	17,64
Sub-Total :								17,94
RESUMO :							Taxa (%)	Valores
Discriminação								
Mão-de-Obra (A) - Encargos desonerados							157,27%	3,14
Materias (B)								17,94
Equipamentos (C)								0,00
Produção da Equipe (D)								1,00
Custo Horário Total [(A)+(C)]								3,14
Custo Unitário da Execução [(A)+(C)/(D)]=E								3,14
Custo Direto Total [(B)+(E)]								21,08
Bonificação de despesas indiretas							0	0,00
Custo Unitário (adotado)								21,08

Obs.: Base SINAPI 85662

Composição 02	04.08/ 14.08	Fornecimento/instalação filme em polietileno 0,2mm						Unidade m2
REFERENCIAL DE PREÇO UTILIZADO SINAPI JANEIRO/2022 / REFERENCIAL DE PREÇO REFERENCIAIS LABOR/CT-UFES PADRÃO DER-ES JANEIRO/2022								
Insumo	Unid.	Código	Coefic.	C. Prod.	Pr. Prod.	Pr. Impr.	Pr. Unit.	Sub-Total
Mão-de-Obra								
IMPERMEABILIZADOR	H	SINAPI 12873	0,0270	1,00	14,79	0,00	38,05	1,03
SERVENTE	H	10146	0,1000	1,00	5,51	0,00	14,18	1,42
Sub-Total :								2,44
Materiais								
CAMADA SEPARADORA DE FILME DE POLIETILENO 20 A 25 MICRA	M2	SINAPI 38365	1,1000	1,00	2,43	0,00	2,43	2,67
Sub-Total :								2,67
RESUMO :							Taxa (%)	Valores
Discriminação								
Mão-de-Obra (A) - Encargos desonerados							157,27%	2,44
Materias (B)								2,67
Equipamentos (C)								0,00
Produção da Equipe (D)								1,00
Custo Horário Total [(A)+(C)]								2,44
Custo Unitário da Execução [(A)+(C)/(D)]=E								2,44
Custo Direto Total [(B)+(E)]								5,12
Bonificação de despesas indiretas							0	0,00
Custo Unitário (adotado)								5,12

Obs.: Base SINAPI 85662

Composição 03	04.10/ 14.10	Laje pré-moldada treliçada TR8, sobrecarga 300 Kg/m2, vão de 3.5m a 4.3m						Unidade m2
REFERENCIAL DE PREÇO UTILIZADO SINAPI JANEIRO/2022 / REFERENCIAL DE PREÇO REFERENCIAIS LABOR/CT-UFES PADRÃO DER-ES JANEIRO/2022								
Insumo	Unid.	Código	Coefic.	C. Prod.	Pr. Prod.	Pr. Impr.	Pr. Unit.	Sub-Total
Mão-de-Obra								
PEDREIRO	H	10139	0,3700	1,00	7,43	0,00	19,12	7,07
SERVENTE	H	10146	0,7400	1,00	5,51	0,00	14,18	10,49
Sub-Total :								17,56
Materiais								
LAJE PRE-FABRICADA TRELIÇADA H= 8CM - SOBRECARGA 300 KG/M2 - PARA PISO - EXCLUSIVE CAPEAMENTO	M2	22002	1,00	1,00	54,75	0,00	54,75	54,75
PONTALETE DE MADEIRA BRUTA DE 3ª 8.0 X 8.0 CM	M	21009	1,13	1,00	14,75	0,00	14,75	16,67
PREGO 18X27	KG	26569	0,03	1,00	18,83	0,00	18,83	0,56
SARRAFO DE MADEIRA PINUS 10 X 2.5CM	M	20985	0,67	1,00	9,19	0,00	9,19	6,16
TABUA DE MADEIRA PINUS 30 X 2.5 CM (TAIPA DE 1ª)	M2	20987	0,19	1,00	52,27	0,00	52,27	9,88
Sub-Total :								88,02



PREFEITURA MUNICIPAL
DE PEDRO CANÁRIO



RESUMO :	Taxa (%)	Valores
Discriminação		
Mão-de-Obra (A) - Encargos desonerados	157,27%	17,56
Materias (B)		88,02
Equipamentos (C)		0,00
Produção da Equipe (D)		1,00
Custo Horário Total [(A)+(C)]		17,56
Custo Unitário da Execução [(A)+(C)/(D)]=(E)		17,56
Custo Direto Total [(B)+(E)]		105,58
Bonificação de despesas indiretas	0	0,00
Custo Unitário (adotado)		105,58
Obs.: Elaborado pela empresa		

Composição 04	07.12	Barra de apoio reta de aço inox cromado 40 cm - Fornecimento e Instalação	Unidade und					
REFERENCIAL DE PREÇO UTILIZADO SINAPI JANEIRO/2022 / REFERENCIAL DE PREÇO REFERENCIAIS LABOR/CT-UFES PADRÃO DER-ES JANEIRO/2022								
Insumo	Unid.	Código	Coefic.	C. Prod.	Pr. Prod.	Pr. Impr.	Pr. Unit.	Sub-Total
Mão-de-Obra								
ENCANADOR	H	10118	0,9485	1,00	7,43	0,00	19,12	18,13
SERVENTE	H	10146	0,2988	1,00	5,51	0,00	14,18	4,24
Sub-Total :								22,37

Materiais								
PARAFUSO NIQUELADO 3 1/2" COM ACABAMENTO CROMADO PARA FIXAR PEÇA SANITARIA, INCLUI PORCA CEGA, ARRUELA E BUCHA DE NYLON TAMANHO S-8	UND	SINAPI 4351	6,0000	1,00	17,33	0,00	17,33	103,98
BARRA DE APOIO RETA, EM ACO INOX POLIDO, COMPRIMENTO 40CM, DIAMETRO MINIMO 3 CM	UND	Cotação de Mercado	1,0000	1,00	134,38	0,00	134,38	134,38
38								238,36

RESUMO :	Taxa (%)	Valores
Discriminação		
Mão-de-Obra (A) - Encargos desonerados	157,27%	22,37
Materias (B)		238,36
Equipamentos (C)		0,00
Produção da Equipe (D)		1,00
Custo Horário Total [(A)+(C)]		22,37
Custo Unitário da Execução [(A)+(C)/(D)]=(E)		22,37
Custo Direto Total [(B)+(E)]		260,73
Bonificação de despesas indiretas	0	0,00
Custo Unitário (adotado)		260,73
Obs.: Base SINAPI 100866		

Composição 05	07.13	Barra de apoio reta de aço inox cromado 80 cm - Fornecimento e instalação	Unidade und					
REFERENCIAL DE PREÇO UTILIZADO SINAPI JANEIRO/2022 / REFERENCIAL DE PREÇO REFERENCIAIS LABOR/CT-UFES PADRÃO DER-ES JANEIRO/2022								
Insumo	Unid.	Código	Coefic.	C. Prod.	Pr. Prod.	Pr. Impr.	Pr. Unit.	Sub-Total
Mão-de-Obra								
ENCANADOR	H	10118	0,9485	1,00	7,43	0,00	19,12	18,13
SERVENTE	H	10146	0,2988	1,00	5,51	0,00	14,18	4,24
Sub-Total :								22,37

Materiais								
PARAFUSO NIQUELADO 3 1/2" COM ACABAMENTO CROMADO PARA FIXAR PEÇA SANITARIA, INCLUI PORCA CEGA, ARRUELA E BUCHA DE NYLON TAMANHO S-8	UND	SINAPI 4351	6,0000	1,00	17,33	0,00	17,33	103,98
BARRA DE APOIO RETA, EM ACO INOX POLIDO, COMPRIMENTO 80CM, DIAMETRO MINIMO 3 CM	UND	SINAPI 36081	1,0000	1,00	186,89	0,00	186,89	186,89
Sub-Total :								290,87

RESUMO :	Taxa (%)	Valores
Discriminação		
Mão-de-Obra (A) - Encargos desonerados	157,27%	22,37
Materias (B)		290,87
Equipamentos (C)		0,00
Produção da Equipe (D)		1,00
Custo Horário Total [(A)+(C)]		22,37
Custo Unitário da Execução [(A)+(C)/(D)]=(E)		22,37
Custo Direto Total [(B)+(E)]		313,24
Bonificação de despesas indiretas	0	0,00
Custo Unitário (adotado)		313,24
Obs.: Base SINAPI 100868		

Composição 06	07.14	Barra de apoio reta de aço inox cromado 70 cm - Fornecimento e instalação	Unidade und					
REFERENCIAL DE PREÇO UTILIZADO SINAPI JANEIRO/2022 / REFERENCIAL DE PREÇO REFERENCIAIS LABOR/CT-UFES PADRÃO DER-ES JANEIRO/2022								
Insumo	Unid.	Código	Coefic.	C. Prod.	Pr. Prod.	Pr. Impr.	Pr. Unit.	Sub-Total

Ass.



PREFEITURA MUNICIPAL
DE PEDRO CANÁRIO



Mão-de-Obra								
PEDREIRO	H	10139	0,9485	1,00	7,43	0,00	19,12	18,13
SERVENTE	H	10146	0,2988	1,00	5,51	0,00	14,18	4,24
Sub-Total :								22,37

Materiais								
PARAFUSO NIQUELADO 3 1/2" COM ACABAMENTO CROMADO PARA FIXAR PEÇA SANITARIA, INCLUI PORCA CEGA, ARRUELA E BUCHA DE NYLON TAMANHO S-8	UND	SINAPI 4351	6,0000	1,00	17,33	0,00	17,33	103,98
BARRA DE APOIO RETA, EM ACO INOX POLIDO, COMPRIMENTO 70CM, DIAMETRO MINIMO 3 CM	UND	SINAPI 36205	1,0000	1,00	175,28	0,00	175,28	175,28
Sub-Total :								279,26

RESUMO :		Taxa (%)	Valores
Discriminação			
Mão-de-Obra (A) - Encargos desonerados		157,27%	22,37
Materias (B)			279,26
Equipamentos (C)			0,00
Produção da Equipe (D)			1,00
Custo Horário Total [(A)+(C)]			22,37
Custo Unitário da Execução [(A)+(C)/(D)]=E			22,37
Custo Direto Total [(B)+(E)]			301,63
Bonificação de despesas indiretas		0	0,00
Custo Unitário (adotado)			301,63

Obs.: Base SINAPI 100867

Composição 07	07.15	Banco articulado em aço inox para banheiro PCD, fixado na parede - Fornecimento e Instalação	Unidade und
---------------	-------	----------------------------------------------------------------------------------------------	-------------

REFERENCIAL DE PREÇO UTILIZADO SINAPI JANEIRO/2022 / REFERENCIAL DE PREÇO REFERENCIAIS LABOR/CT-UFES PADRÃO DER-ES JANEIRO/2022

Insumo	Unid.	Código	Coefic.	C. Prod.	Pr. Prod.	Pr. Impr.	Pr. Unit.	Sub-Total
Mão-de-Obra								
PEDREIRO	H	10139	2,0000	1,00	7,43	0,00	19,12	38,23
SERVENTE	H	10146	2,0000	1,00	5,51	0,00	14,18	28,35
Sub-Total :								66,58

Materiais								
PARAFUSO NIQUELADO 3 1/2" COM ACABAMENTO CROMADO PARA FIXAR PEÇA SANITARIA, INCLUI PORCA CEGA, ARRUELA E BUCHA DE NYLON TAMANHO S-8	UND	SINAPI 4351	8,0000	1,00	17,33	0,00	17,33	138,64
BANCO ARTICULADO PARA BANHO, EM ACO INOX POLIDO, 70* CM X 45* CM	UND	SINAPI 36215	1,0000	1,00	809,32	0,00	809,32	809,32
Sub-Total :								947,96

RESUMO :		Taxa (%)	Valores
Discriminação			
Mão-de-Obra (A) - Encargos desonerados		157,27%	66,58
Materias (B)			947,96
Equipamentos (C)			0,00
Produção da Equipe (D)			1,00
Custo Horário Total [(A)+(C)]			66,58
Custo Unitário da Execução [(A)+(C)/(D)]=E			66,58
Custo Direto Total [(B)+(E)]			1.014,54
Bonificação de despesas indiretas		0	0,00
Custo Unitário (adotado)			1.014,54

Obs.: Base SINAPI 100875

Composição 08	08.02 / 18.02	Caixa de passagem ortogonal, c/ placa redonda cega 4"x4"	Unidade und
---------------	---------------	----------------------------------------------------------	-------------



REFERENCIAL DE PREÇO UTILIZADO SINAPI JANEIRO/2022 / REFERENCIAL DE PREÇO REFERENCIAIS LABOR/CT-UFES PADRÃO DER-ES JANEIRO/2022

Insumo	Unid.	Código	Coefic.	C. Prod.	Pr. Prod.	Pr. Impr.	Pr. Unit.	Sub-Total
Mão-de-Obra								
ELETRICISTA	H	10115	0,500	1,00	7,43	0,00	19,12	9,56
AJUDANTE	H	10101	0,500	1,00	5,51	0,00	14,18	7,09
Sub-Total :								16,65

Materiais								
CAIXA OCTOGONAL DE FUNDO MOVEL, EM PVC, DE 4" X 4", PARA ELETRODUTO FLEXIVEL CORRUGADO	UND	SINAPI 12001	1,000	1,00	8,54	0,00	8,54	8,54
Sub-Total :								8,54

RESUMO :		Taxa (%)	Valores
Discriminação			
Mão-de-Obra (A) - Encargos desonerados		157,27%	16,65
Materias (B)			8,54
Equipamentos (C)			0,00
Produção da Equipe (D)			1,00
Custo Horário Total [(A)+(C)]			16,65

Ass.

 SOLUÇÕES E PROJETOS	PREFEITURA MUNICIPAL DE PEDRO CANÁRIO	
Custo Unitário da Execução [(A)+(C)/(D)]=(E)		16,65
Custo Direto Total [(B)+(E)]		25,19
Bonificação de despesas indiretas	0	0,00
Custo Unitário (adotado)		25,19
Obs.: Elaborado pela Empresa		

Composição 09	08.03 / 18.03	Caixa de passagem ortogonal, c/ placa redonda cega 3"x3"						Unidade	und
REFERENCIAL DE PREÇO UTILIZADO SINAPI JANEIRO/2022 / REFERENCIAL DE PREÇO REFERENCIAIS LABOR/CT-UFES PADRÃO DER-ES JANEIRO/2022									
Insumo	Unid.	Código	Coefic.	C. Prod.	Pr. Prod.	Pr. Impr.	Pr. Unit.	Sub-Total	
Mão-de-Obra									
ELETRICISTA	H	10115	0,14	1,00	7,43	0,00	7,43	1,04	
AJUDANTE	H	10101	0,14	1,00	5,51	0,00	5,51	0,77	
Sub-Total :								1,81	
Materiais									
CAIXA OCTOGONAL DE FUNDO MOVEL, EM PVC, DE 3" X 3", PARA ELETRODUTO FLEXIVEL CORRUGADO	UND	SINAPI 1871	1,000	1,00	5,91	0,00	5,91	5,91	
Sub-Total :								5,91	
RESUMO :								Taxa (%)	Valores
Discriminação									
Mão-de-Obra (A) - Encargos desonerados							128,33%	1,81	
Materias (B)								5,91	
Equipamentos (C)								0,00	
Produção da Equipe (D)								1,00	
Custo Horário Total [(A)+(C)]								1,81	
Custo Unitário da Execução [(A)+(C)/(D)]=(E)								1,81	
Custo Direto Total [(B)+(E)]								7,72	
Custo Unitário (adotado)								7,72	
Obs.: Elaborado pela Empresa									

Composição 10	08.18 / 18.18	Luminária de Teto Plafon com base E27 com lâmpada em LED de 20 W - Fornecimento e instalação						Unidade	und
REFERENCIAL DE PREÇO UTILIZADO SINAPI JANEIRO/2022 / REFERENCIAL DE PREÇO REFERENCIAIS LABOR/CT-UFES PADRÃO DER-ES JANEIRO/2022									
Insumo	Unid.	Código	Coefic.	C. Prod.	Pr. Prod.	Pr. Impr.	Pr. Unit.	Sub-Total	
Mão-de-Obra									
ELETRICISTA	H	10115	1,1000	1,00	7,43	0,00	19,12	21,03	
AJUDANTE	H	10101	1,1000	1,00	5,51	0,00	14,18	15,59	
Sub-Total :								36,62	
Materiais									
LAMPADA LED 20W	UND	Cotação de Mercado	1,000	1,00	19,50	0,00	19,50	19,50	
LUMINARIA DE TETO PLAFON/PLAFONIER EM PLASTICO COM BASE E27, POTENCIA MAXIMA 60 W (NAO INCLUI LAMPADA)	UND	SINAPI 38773	1,000	1,00	9,00	0,00	9,00	9,00	
Sub-Total :								28,50	
RESUMO :								Taxa (%)	Valores
Discriminação									
Mão-de-Obra (A) - Encargos desonerados							157,27%	36,62	
Materias (B)								28,50	
Equipamentos (C)								0,00	
Produção da Equipe (D)								1,00	
Custo Horário Total [(A)+(C)]								36,62	
Custo Unitário da Execução [(A)+(C)/(D)]=(E)								36,62	
Custo Direto Total [(B)+(E)]								65,12	
Bonificação de despesas indiretas							0	0,00	
Custo Unitário (adotado)								65,12	
Obs.: Elaborado pela empresa.									

Composição 11	08.19 / 18.19	Luminária de Teto Plafon com base E27 com lâmpada em LED de 25 W - Fornecimento e instalação						Unidade	und
REFERENCIAL DE PREÇO UTILIZADO SINAPI JANEIRO/2022 / REFERENCIAL DE PREÇO REFERENCIAIS LABOR/CT-UFES PADRÃO DER-ES JANEIRO/2022									
Insumo	Unid.	Código	Coefic.	C. Prod.	Pr. Prod.	Pr. Impr.	Pr. Unit.	Sub-Total	
Mão-de-Obra									
ELETRICISTA	H	10115	1,1000	1,00	7,43	0,00	19,12	21,03	
AJUDANTE	H	10101	1,1000	1,00	5,51	0,00	14,18	15,59	
Sub-Total :								36,62	
Materiais									
LAMPADA LED 25W	UND	Cotação de Mercado	1,000	1,00	29,52	0,00	29,52	29,52	
LUMINARIA DE TETO PLAFON/PLAFONIER EM PLASTICO COM BASE E27, POTENCIA MAXIMA 60 W (NAO INCLUI LAMPADA)	UND	SINAPI 38773	1,000	1,00	9,00	0,00	9,00	9,00	





PREFEITURA MUNICIPAL
DE PEDRO CANÁRIO



Sub-Total :		38,52
RESUMO :	Taxa (%)	Valores
Discriminação		
Mão-de-Obra (A) - Encargos desonerados	157,27%	36,62
Materias (B)		38,52
Equipamentos (C)		0,00
Produção da Equipe (D)		1,00
Custo Horário Total [(A)+(C)]		36,62
Custo Unitário da Execução [(A)+(C)/(D)]=E		36,62
Custo Direto Total [(B)+(E)]		75,14
Bonificação de despesas indiretas	0	0,00
Custo Unitário (adotado)		75,14

Obs.: Elaborado pela empresa.

Composição 12	08.22 / 18.22	Dispositivo de proteção contra surto (DPS) bipolar, tensão nominal máxima 175VCA, corrente de surto máxima 8KA.						Unidade und
REFERENCIAL DE PREÇO UTILIZADO SINAPI JANEIRO/2022 / REFERENCIAL DE PREÇO REFERENCIAIS LABOR/CT-UFES PADRÃO DER-ES JANEIRO/2022								
Insumo	Unid.	Código	Coefic.	C. Prod.	Pr. Prod.	Pr. Impr.	Pr. Unit.	Sub-Total
Mão-de-Obra								
ELETRICISTA	H	10115	2,0000	1,00	7,43	0,00	19,12	38,23
AJUDANTE	H	10101	2,0000	1,00	5,51	0,00	14,18	28,35
Sub-Total :								66,58
Materiais								
DISPOSITIVO DPS CLASSE II, 1 POLO, TENSAO MAXIMA DE 175 V, CORRENTE MAXIMA DE *20* KA (TIPO AC)	UND	SINAPI 39465	1,000	1,00	60,66	0,00	60,66	60,66
Sub-Total :								60,66
RESUMO :							Taxa (%)	Valores
Discriminação								
Mão-de-Obra (A) - Encargos desonerados							157,27%	66,58
Materias (B)								60,66
Equipamentos (C)								0,00
Produção da Equipe (D)								1,00
Custo Horário Total [(A)+(C)]								66,58
Custo Unitário da Execução [(A)+(C)/(D)]=E								66,58
Custo Direto Total [(B)+(E)]								127,24
Bonificação de despesas indiretas							0	0,00
Custo Unitário (adotado)								127,24



Obs.: Elaborado pela empresa.

Composição 13	09.02 / 19.02	Vidro liso incolor com 4 mm de espessura, fornecimento e instalação, inclusive massa para vedação.						Unidade m²
REFERENCIAL DE PREÇO UTILIZADO SINAPI JANEIRO/2022 / REFERENCIAL DE PREÇO REFERENCIAIS LABOR/CT-UFES PADRÃO DER-ES JANEIRO/2022								
Insumo	Unid.	Código	Coefic.	C. Prod.	Pr. Prod.	Pr. Impr.	Pr. Unit.	Sub-Total
Mão-de-Obra								
VIDRACEIRO	H	SINAPI 10489	0,5000	1,00	13,39	0,00	34,45	17,22
SERVENTE	H	10146	0,5000	1,00	5,51	0,00	14,18	7,09
Sub-Total :								24,31
Materiais								
MASSA PARA VIDRO	KG	37043	1,5000	1,00	14,46	0,00	14,46	21,69
VIDRO LISO INCOLOR 4MM - SEM COLOCACAO	M2	SINAPI 10492	1,0000	1,00	194,66	0,00	194,66	194,66
Sub-Total :								216,35
RESUMO :							Taxa (%)	Valores
Discriminação								
Mão-de-Obra (A) - Encargos desonerados							157,27%	24,31
Materias (B)								216,35
Equipamentos (C)								0,00
Produção da Equipe (D)								1,00
Custo Horário Total [(A)+(C)]								24,31
Custo Unitário da Execução [(A)+(C)/(D)]=E								24,31
Custo Direto Total [(B)+(E)]								240,66
Bonificação de despesas indiretas							0	0,00
Custo Unitário (adotado)								240,66

Obs.: Base SINAPI 72118

Composição 14	10.05 / 20.05	Piso cerâmico esmaltado, PEI 3, acabamento semibrilho, dim. 45x45cm, ref. de cor CARGO PLUS WHITE Eliane/equiv. assentado com argamassa de cimento colante, inclusive rejuntamento						Unidade m²
REFERENCIAL DE PREÇO UTILIZADO SINAPI JANEIRO/2022 / REFERENCIAL DE PREÇO REFERENCIAIS LABOR/CT-UFES PADRÃO DER-ES JANEIRO/2022								
Insumo	Unid.	Código	Coefic.	C. Prod.	Pr. Prod.	Pr. Impr.	Pr. Unit.	Sub-Total
Mão-de-Obra								
LADRILHISTA	H	10128	0,55	1,00	7,43	0,00	19,12	10,51

Ass.

		PREFEITURA MUNICIPAL DE PEDRO CANÁRIO							
SERVENTE	H	10146	0,42	1,00	5,51	0,00	14,18	5,95	
Sub-Total :								16,47	
Materiais									
PISO EM CERAMICA ESMALTADA, COMERCIAL (PADRAO POPULAR), PEI MAIOR OU IGUAL A 3, FORMATO MENOR OU IGUAL A 2025 CM2	M2	SINAPI 1297	1,050	1,00	29,03	0,00	29,03	30,48	
CIMENTO BRANCO NAO ESTRUTURAL (LABOR)	KG	20509	0,250	1,00	4,07	0,00	4,07	1,02	
CIMENTO COLANTE INDUSTRIALIZADO AC I (LABOR)	KG	20510	4,500	1,00	0,81	1,00	0,81	3,65	
Sub-Total :								35,14	
RESUMO :									
								Taxa (%)	Valores
Discriminação									
Mão-de-Obra (A) - Encargos desonerados								157,27%	16,47
Materias (B)									35,14
Equipamentos (C)									0,00
Produção da Equipe (D)									1,00
Custo Horário Total [(A)+(C)]									16,47
Custo Unitário da Execução [(A)+(C)/(D)]=E									16,47
Custo Direto Total [(B)+(E)]									51,61
Bonificação de despesas indiretas								0	0,00
Custo Unitário (adotado)									51,61
Obs.: Base SINAPI 87273									

Composição 15	10.08 / 20.08	Revestimento de parede retificado, acabamento acetinado ou brilhante, ref. Biancogres, Eliane e/ou Portinari, assentado com argamassa de cimento colante, inclusive rejuntamento com argamassapre-fabricada para rejunte						Unidade m ²	
REFERENCIAL DE PREÇO UTILIZADO SINAPI JANEIRO/2022 / REFERENCIAL DE PREÇO REFERENCIAIS LABOR/CT-UFES PADRÃO DER-ES JANEIRO/2022									
Insumo	Unid.	Código	Coefic.	C. Prod.	Pr. Prod.	Pr. Impr.	Pr. Unit.	Sub-Total	
Mão-de-Obra									
AZULEJISTA	H	10106	0,61	1,00	7,43	0,00	19,12	11,66	
SERVENTE	H	10146	0,44	1,00	5,51	0,00	14,18	6,24	
Sub-Total :								17,90	
Materiais									
REVESTIMENTO EM CERAMICA RETIFICADO	M2	Cotação de Mercado	1,050	1,00	54,23	0,00	54,23	56,94	
CIMENTO COLANTE INDUSTRIALIZADO AC I	KG	20510	4,500	1,00	0,81	0,00	0,81	3,65	
REJUNTE PRE-FABRICADA	KG	20588	0,441	1,00	6,22	1,00	6,22	2,74	
Sub-Total :								63,33	
RESUMO :									
								Taxa (%)	Valores
Discriminação									
Mão-de-Obra (A) - Encargos desonerados								157,27%	17,90
Materias (B)									63,33
Equipamentos (C)									0,00
Produção da Equipe (D)									1,00
Custo Horário Total [(A)+(C)]									17,90
Custo Unitário da Execução [(A)+(C)/(D)]=E									17,90
Custo Direto Total [(B)+(E)]									81,23
Bonificação de despesas indiretas								0	0,00
Custo Unitário (adotado)									81,23
Obs.: Base SINAPI 87273									



Manuela Merlo dos Santos
Arquiteta e Urbanista
CAU A53460-9





INFORMAÇÕES DO DOCUMENTO

Documento capturado em 06/04/2022 16:09:15 (HORÁRIO DE BRASÍLIA - UTC-3)
por BRUNO TEOFILU ARAUJO (CIDADÃO)

Valor Legal: CÓPIA SIMPLES | Natureza: DOCUMENTO NATO-DIGITAL

A disponibilidade do documento pode ser conferida pelo link: <https://e-docs.es.gov.br/d/2022-WWSKVH>

Use o cupom **PRIMEIRACOMPRA** e ganhe **10%OFF** em sua 1ª compra!
*não acumula com produtos em oferta.



Página Inicial | Iluminação | Lampadas de Led



Lampada Led Bulbo E27 6500k 20w Bivolt Mg1800 Branca 273111377 - Lampada Led Bulbo E27 6500k 20w Bivolt Mg1800 B 273111377

ref: 7899452011534

Fale conosco, nós estamos online!

Informe o CEP

CALCULAR FRETE

De: ~~R\$ 29,99~~

Por: R\$ 20,90

- 1 +

[COMPRAR](#)

Detalhes do produto

Lâmpada Bulbo Led 20W 6500K 1800 Lumens Bulbo Soquete E27 Bivolt - AVANT PROPRIEDADES› Corpo da lâmpada e difusor em policarbonato.› Não aquece o ambiente (não emite infravermelho). Possui driver interno isolado.› Não desbota objetos (não emite ultravioleta). Composição livre de mercúrio. Baixo consumo de energia em relação as lâmpadas incandescentes e fluorescentes. Alto fluxo luminoso. CARACTERÍSTICAS DE FUNCIONAMENTO Temperatura ambiente: -5°C a 40°C Tensão de entrada: 100V a 240V. Disponíveis na temperatura de cor BR6500K ESPECIFICAÇÕES TÉCNICAS Índice de proteção: IP20 Tensão: Bivolt Automático 100V - 240V Ângulo de abertura: 200o IRC: 80 Vida útil: 25.000 horas ESPECIFICAÇÕES COMERCIAIS: Potência: 20W Fluxo luminoso: 1600lm› Eficiência luminosa 80lm/W› Base: E27 Temperatura de cor: 6500K (Branca fria)› Dimensão (mm): 80 X 120mm Equivalência: Incandescente 100W Fluorescente: 29W Ref:273111377 Garantia: 12 meses diretamente com o Fabricante Marca: Avant Informações complementares Formato:Bulbo Marca:Avant Potência:20w Voltagem:Bivolt

Compre Junto

Quem visitou Comprou

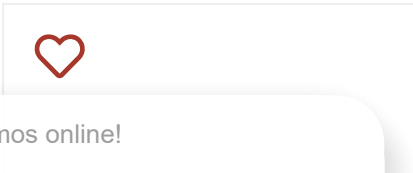
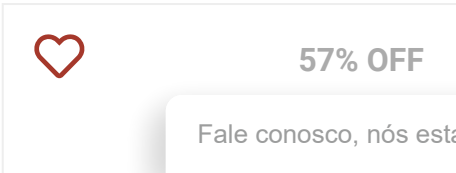
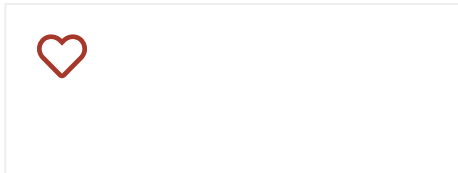

Fale conosco, nós estamos online!

Lampada Led Par38 Avant
Br6500k 14w Biv Mk1000c...

1 **R\$ 39,99**
à vista no cartão
ou 2x de R\$ 20,19

COMPRAR

Veja mais

Lampada Led Avant Pera In
Am3000k-200-4,8w-Mg450-B...

~~R\$ 9,99~~
1 **R\$ 4,29**
à vista no cartão
ou 1x de R\$ 4,29

COMPRAR

Veja mais

Lampada Led Avant Bulbo Hp
75w 6500k Branco E27 Bivolt

1 **R\$ 139,99**
à vista no cartão
ou 8x de R\$ 20,62

COMPRAR

Veja mais

Cadastre-se para receber as nossas novidades exclusivas no seu e-mail!

Insira seu E-mail

CADASTRAR



(27) 3212-8874
(27) 99309-9130

Quem Somos

Encontre Nossas Lojas

Fale conosco

Perguntas Frequentes

Política de Privacidade

Troca e Devolução - Ecommerce

Troca e Devolução - Lojas Físicas

Minha conta

Fale conosco, nós estamos online!



Suporte

contato@dallahomecenter.com.br

Orçamentos

Lojas Físicas

Compras pelo Site



Redes sociais



Loja segura



*Em caso de divergência de preços no site, o valor válido é o do Carrinho de Compras. **Os valores e as condições de pagamento anunciadas são exclusivamente para compras pela internet na Dalla Bernardina, não contemplando as lojas físicas. ***As fotos que estão no site são meramente ilustrativas.

@ 2019 Dalla Home Center - Todos os direitos reservados à Dalla Home Center

FORNECEDORA DALLA BERNARDINA LTDA | CNPJ: 00.337.010/0009-74 | Inscrição Estadual: 083.614.84-2 | RUA 1 A, S/N, SETOR 11 - Bairro CIVIT II, SERRA, ES, CEP: 29168063

Tecnologia

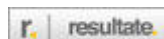

Fale conosco, nós estamos online!



Pesquise aqui...

Entre ou Cadastre-se

0

Iluminação

Duchas e Torneiras Elétricas

Ventiladores

Materiais Elétricos

Materiais Hidráulicos

Ferramentas

Home > Iluminação > Lâmpadas > Lâmpada Bulbo LED HP Avant 20W



-25%



Lar e Led e os cookies: a gente usa cookies para personalizar anúncios e melhorar a sua experiência no site. Ao continuar navegando, você concorda com a nossa [Política de Privacidade](#).

Continuar e fechar

[Avalie o Produto](#)

[Ver mais parcelas](#) R\$ 19,90

 **R\$ 14,90**  **R\$ 14,16** -5%
Em até **2x** sem juros no PIX

 Adicionar aos favoritos

 Criar um alerta de preço

- 1 +

Adicionar ao Carrinho

Calcule o frete

00000-000 OK

Não sei o meu CEP

Gostou? Compartilhe nas redes sociais!



CARACTERÍSTICAS | DESCRIÇÃO DO PRODUTO | PRODUTOS RELACIONADOS | AVALIAÇÕES

Descrição do produto

A lâmpada Bulbo HP é indicada para iluminação de grandes áreas e retrofit de lâmpadas com alta potência.

PROPRIEDADES

- › Corpo da lâmpada e difusor em policarbonato.
- › Não aquece o ambiente (não emite infravermelho).
- › Possui driver interno isolado.
- › Não desbota objetos (não emite ultravioleta).
- › Composição livre de mercúrio.
- › Baixo consumo de energia em relação as lâmpadas incandescentes e fluorescentes.
- › Alto fluxo luminoso.

Especificações

Lar e Led e os cookies: a gente usa cookies para personalizar anúncios e melhorar a sua experiência no site. Ao continuar navegando, você concorda com a nossa [Política de Privacidade](#).

Continuar e fechar

Eficiência: 80 lm/W

Características

Características Gerais

Tensão

Bivolt

Cor da Luz

6500K

Potência

20W

Produtos Relacionados



-18%

LÂMPADA BULBO LED E27 9W - 4100K

(0)

R\$ 7,90

R\$ 6,18 no Boleto

1x de R\$ 6,50 no Cartão



-25%

LÂMPADA BULBO LED HP AVANT 20W - 6500K

(0)

R\$ 19,90

R\$ 14,16 no Boleto

2x de R\$ 7,45 no Cartão



LÂMPADA BULBO LED E27

R\$ 14,16

4x de R\$ 3,54

Avaliações do produto

Lar e Led e os cookies: a gente usa cookies para personalizar anúncios e melhorar a sua experiência no site. Ao continuar navegando, você concorda com a nossa [Política de Privacidade](#).

Continuar e fechar

Li, esse produto ainda não foi avaliado.

Conte para todos o que você achou dele.

Fazer Avaliação



ATENDIMENTO

Segunda à sexta
feira das 8h às 12h e
das 13h30 às 18h



**TROCAS E
DEVOLUÇÕES**

Até 7 dias para
devolver a compra



FRETE

Enviamos para todo
o Brasil!



PARCELAMENTO

Em até 10x sem
juros no cartão



Institucional

- Atendimento
- Quem Somos
- Compra Segura
- Como Comprar
- Política de Entrega
- Política de Trocas e Devoluções
- Política de Privacidade
- Avaliações

Selos de segurança



Formas de pagamento

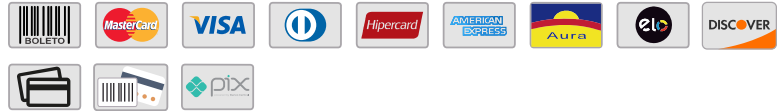

- (47) 99733-8428
- (47) 99733-8428
- contato@lareled.com.br



Para reclamações, clique aqui.

Lar e Led - CNPJ: 85.146.868/0001-57 Endereço: Av. Deputado Francisco Mastella, 1701, bairro Sete de Setembro - Gaspar/SC - CEP 89114-732 © Direitos Reservados www.lareled.com.br

powered by
MAGAZORD

Lar e Led e os cookies: a gente usa cookies para personalizar anúncios e melhorar a sua experiência no site. Ao continuar navegando, você concorda com a nossa [Política de Privacidade](#).

Continuar e fechar

Quer parcelar? **parcele em até 10x sem juros!** *
ELETRORASTRO
 #melhores produtos, menor preço



Pesquise aqui e receba em casa ou retire na loja...



Feedback



ALTA POTÊNCIA LED 20W LUZ BRANCO FRIO BIVOLT E27 EMPALUX

(27)



#melhores produtos, menor preço



De R\$22,90

R\$19,50

à vista no boleto (1 Dia Útil)

Desconto exclusivo para compras online

R\$19,90

10 x de R\$ 2,55 com juros no Cartão de Crédito

Total Segurança na sua entrega!

Acomodação Adequada



Almofadas de Ar

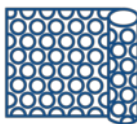

Conferência e Teste



Garantia



Feedback



FRETE E PRAZO [saiba +](#)

- Norte e Nordeste - a partir de 7 dias úteis
- Centro-Oeste - a partir de 5 dias úteis
- Sul-Sudeste - a partir de 3 dias úteis
- São Paulo e Região - a partir de 3 dias úteis
- Curitiba e Região - a partir de 4 horas úteis ***

NÃO PERCA essa oferta, e selecione a quantidade!

Quantidade

- +

Informações do Produto

Tensão Elétrica :	Bivolt
Vida Útil:	25.000H
Altura:	13,9cm
Aviso:	Para sua segurança, certifique-se que a rede elétrica esteja desligada no momento da instalação.
ação e Manutenção do Produto:	Limpar com pano seco. Não utilizar produtos abrasivos. O produto deve estar desligado da rede elétrica.
uz:	Luz Branco Frio



Garantia da Fabricante:	12 Meses
IRC (Índice de Reprodução de Cor):	80%
Modelo:	AL20362
Potência:	20W
Produto:	Lâmpada LED Alta Potência
Tipo de Soquete:	E27
Temperatura da Cor:	6500K

Feedback

Pergunte e veja opiniões de quem já comprou

4.8/5

NOTA DO PRODUTO



Baseado em 27 avaliações



dos clientes recomendam este produto

Avaliações mais recentes

exibindo: mais recentes

5



Por: Edinilson M...

Em: 05/03/2021



😊 Sim, eu recomendo este produto

ESTA AVALIAÇÃO FOI ÚTIL?

👍 SIM (0) 👎 NÃO (0)

5



Por: ademir c....

Em: 18/12/2020

"ótimo produto. O valor aplicado tem seu retorno, em função da eficiência e dos elogios das pessoas que observam em funcionamento."

Feedback



🏠 Olá, Ademir! Ficamos felizes que sua experiência com o produto tenha sido tão positiva. Estamos a sua disposição sempre que precisar de nós! ;)

😊 Sim, eu recomendo este produto

ESTA AVALIAÇÃO FOI ÚTIL?

👍 SIM (0) 👎 NÃO (0)

5



Por: Arlete d....

Em: 05/11/2020

"Ótima qualidade, recomendo"

🏠 Olá, ficamos felizes que sua experiência com o produto tenha sido tão positiva. Estamos a sua disposição sempre que precisar de nós! ;)

😊 Sim, eu recomendo este produto

ESTA AVALIAÇÃO FOI ÚTIL?

👍 SIM (0) 👎 NÃO (0)



Em: 25/09/2020

"design elegante , luminosidade excelente, como prometido pelo vendedor"

Olá! Ficamos muito felizes em saber da sua satisfação com o produto. Esperamos que volte a realizar suas compras conosco em breve, e lembramos que estamos sempre a sua disposição.

Sim, eu recomendo este produto

ESTA AVALIAÇÃO FOI ÚTIL?

SIM (0) NÃO (0)

Avaliações reais, auditadas por

Feedback



CARREGAR MAIS

Perguntas e respostas

Você tem alguma pergunta?

Escreva uma pergunta...

Perguntar



Central de Atendimento Eletrorastro

Tire suas dúvidas sobre: compras, trocas, devoluções, contatos, entre outros [clique aqui](#)



Mais Informações

* Receba 5% de desconto na primeira compra. (Importante: esse desconto não terá validade se a compra contemplar produtos em promoção, produtos da categoria fios e cabos e a associação com outros cupons de desconto e/ou outras **promoções**). * Parcele em até 10x sem juros os produtos que contemplam a categoria Iluminação Decorativa. Os demais produtos podem ser parcelados em até 10x com juros. * Parcelamento em boleto somente para clientes com crédito pré-aprovado. O limite é o mesmo já utilizado em outras plataformas de compra, como televendas e compras presenciais (Importante: o limite é compartilhado entre as plataformas, ou seja, o parcelamento em boleto faturado é em até 3 vezes, respeitando o valor mínimo de R\$ 800,00 (oitocentos reais) por faturado para 28 dias, o valor mínimo é de R\$ 100,00 (cem reais). *** Entrega/Retirada expressa em Curitiba e Região ara pedidos com pagamento aprovado até as 15:00 em dias úteis.



Feedback



INFORMAÇÕES DO DOCUMENTO

Documento capturado em 09/03/2022 17:31:12 (HORÁRIO DE BRASÍLIA - UTC-3)

por BRUNO TEOFILLO ARAUJO (CIDADÃO)

Valor Legal: CÓPIA SIMPLES | Natureza: DOCUMENTO NATO-DIGITAL

A disponibilidade do documento pode ser conferida pelo link: <https://e-docs.es.gov.br/d/2022-DM38J2>



Faça uma pesquisa...



Entre ou
Cadastre-se



Eletrodutos
e
Conduletes

Ferramentas

Iluminação

Proteção
de
Circuitos

Tomadas e
Interruptores

Industrial

Marcas

Home > Iluminação > Lâmpada > Lampada LED E27 Bulbo 7W a 25W Luz Fria - Philips



NOVIDADE!!!



Lampada LED E27 Bulbo 7W a 25W Luz Fria - Philips 16W - Fria

Lampada LED E27 Bulbo 7W a 25W Luz Fria - Philips

5.0/5.0 [Avalie o Produto](#)

R\$ 21,90

R\$ 16,06 -5%
no PIX



[Ver mais parcelas](#)

R\$ 16,89
Em até **3x** sem juros

 Adicionar aos favoritos

 Criar um alerta de preço

Watts:

 16W - Fria 

- 1 +

Adicionar ao Carrinho

Calcule o frete

00000-000 

Não sei o meu CEP

CARACTERÍSTICAS | DESCRIÇÃO DO PRODUTO | ITENS INCLUSOS | PRODUTOS RELACIONADOS | AVALIAÇÕES

Descrição do produto

LAMPADA LED E27 BULBO 7W A 25W LUZ FRIA- PHILIPS

MODELO: Bulbo LED

CARACTERÍSTICAS

Informações gerais: Casquilho E27 [E27]

Compatível com EU RoHS: Sim

Vida útil nominal (Nom.): 25000 h

Ciclo de comutação: 50000X

Ângulo do feixe (Nom.): 150 °

Eficiência luminosa (nominal) (Nom.): 95,00 lm/W

Índice de restituição cromática (Nom.): 80

LLMF no final da vida útil nominal (Nom.): 70 %

Dados elétricos e de operaçãoFrequência de entrada: 50 a 60 Hz

Tempo de arranque (Nom.): 0,5 s

Tempo de aquecimento até 60% de luz (Nom.): 0.5 s

Fator de potência (Nom.): 0.7

Tensão (Nom.): 100-240 V

TemperaturaT-máxima na caixa (Nom): 90 °C

LAMPADA LED E27 7W BULBO = 560 LUMENS - PHILIPS

LAMPADA LED E27 9W BULBO = 806 LUMENS - PHILIPS

LAMPADA LED E27 11W BULBO = 1018 LUMENS - PHILIPS

LAMPADA LED E27 16W BULBO = 1521 LUMENS - PHILIPS

LAMPADA LED E27 19W BULBO = 1800 LUMENS - PHILIPS

LAMPADA LED E27 25W BULBO = 2800 LUMENS - PHILIPS

Características

Características Gerais

Tipo de lâmpada

LED

Funciona a bateria ou pilha?

Não

O que vem na caixa?

1 Lampada LED

Produtos Relacionados

NOVIDADE!!!



LÂMPADA SUPERLED 5W E27 RGB 15 CORES COM CONTROLE BIVOLT - OUROLUX - ÚNICO

(0)

R\$ 42,75

R\$ 28,41 no PIX

5x de **R\$ 5,98** no Cartão

NOVIDADE!!!



LÂMPADA LED FILAMENTO DE CARBONO - VINTAGE - TASCHIBRA - A60

(0)

R\$ 26,00

R\$ 22,71 no PIX

4x de **R\$ 5,98** no Cartão

NOVIDADE!!!



LAMPADA LED E27 LUZ FRIA - PHILIPS

R\$ 21

R\$ 16,06

3x de **R\$ 5,62**

Avaliações do produto



Excelente	1
Ótimo	0
Bom	0
Regular	0
Ruim	0

Nota 5.0 de 5.0
com base em 1 avaliação

[Avaliar produto](#)

Manuel Guerra

Data da avaliação: 23/09/2021
Rio de Janeiro - RJ

Avaliação do produto

Comprei para deixar de reserva, ainda não utilizei, mas em um teste inicial, todas funcionariam e embaladas nas caixas originais.

Avaliação da loja

Fiz uma compra, e confesso que fiz um pré-julgamento em ficar preocupado com a Loja. Mas ela me surpreendeu, encaminhando a mercadoria comprada muito rápida, inclusive fornecendo a condição de rasteio..
Recomendo

Eu recomendaria esse produto para um amigo

ATENDIMENTO

Segunda à Sexta-feira (08h às 12h / 13h30min às 17h30min)

TROCAS E DEVOLUÇÕES

Até 7 dias para devolver a compra

FRETE

Entregamos para todo o Brasil

PARCELAMENTO

Em até 12x no cartão



Buscamos fornecer soluções completas aos nossos clientes, fazendo parte do início ao fim da obra, reforma, ou seja, qual for a sua aventura. Contamos com um grande mix de produtos que atendem desde as fases da construção

INSTITUCIONALSELOS DE SEGURANÇA

- Atendimento
- Quem somos
- Garantia
- Política de Trocas/Devoluções
- Políticas de entrega
- Avaliações



até o acabamento final, ou ainda uma completa gama de produtos industriais.

 (47) 98816-8743

 atendimento@energiacompleta.com.br



Para reclamações, clique aqui.



FORMAS DE PAGAMENTO



  Energia Completa - CNPJ: 37.585.325/0001-93 Endereço: Rua XV de Novembro, 1133, bairro Laranjeiras - Rio do Sul/SC - CEP 89167-328 © Direitos Reservados www.energiacompleta.com.br



busque aqui seu produto

informe seu CEP

para empresas baixe o app receba hoje produtos internacionais marcas próprias venda na americanas americanas social oferta do dia

oba, cupom! use **NATAL10** e ganhe 10% de desconto no app · [baixe agora](#)

página inicial > casa e construção > iluminação > lâmpadas > lâmpada de led

favoritar compartilhar



Lampada Led Lorenzetti 25w 6500k Bivolt



Led A70 25w 6500k Luz Branca - Lorenzetti Led A70 Lorenzetti é a escolha ideal para substituir as lâmpadas incandescentes e eletrônicas. Led A70 Lorenzetti é uma lâmpada versátil que permite a aplicação em diversos ambientes comerci...

[mais informações](#)

tamanho: **unico**

[política de troca e devolução](#)

R\$ 33,80

no cartão de crédito

R\$ 33,80 em até 6x sem juros no cartão Americanas

[mais formas de pagamento](#)

calcular frete e prazo

digite o CEP

ok

quantidade : 1 unidade [alterar](#)

comprar

comprar com **ame**

Este produto é vendido por [Size Materiais De Construção](#) e entregue por **Americanas**, que garante a sua compra, do pedido à entrega.

quem viu os mesmos produtos que você, também viu:

<p>5%</p> <p>Luva de Vaqueta Total Com Punho de Raspa 20 cm...</p> <p>★★★★★</p> <p>R\$ 35,54</p> <p>R\$ 33,76</p> <p>em 1x no cartão de crédito</p>	<p>Lampada Tramontina Lowbay Led 62w 6500k 58025/170</p> <p>★★★★★</p> <p>R\$ 154,62 <small>á-mais</small></p> <p>7x de 22,08 s/juros</p>	<p>20%</p> <p>Lanterna 1 Led Recarregável Bivolt 800maH Alta...</p> <p>★★★★★</p> <p>R\$ 49,97</p> <p>R\$ 39,97</p>	<p>5%</p> <p>Luva malha algodão/poliéster preta pigmentada 4 fios...</p> <p>★★★★★</p> <p>R\$ 13,40</p> <p>R\$ 12,73</p> <p>em 1x no cartão de crédito</p>	<p>Lâmpada 85w x 2...</p> <p>★★★</p> <p>R\$ 79</p> <p>7x de 11</p>
------------------------------------------------------------------------------------------------------------------------------------------------------------	-------------------------------------------------------------------------------------------------------------------------------------------------	---------------------------------------------------------------------------------------------------------------------------	------------------------------------------------------------------------------------------------------------------------------------------------------------------	---------------------------------------------------------------------------

produtos patrocinados

<p>10%</p>	<p>12%</p>	<p>12%</p>
------------	------------	------------

americanas e os cookies: a gente usa cookies para personalizar anúncios e melhorar a sua experiência no site. Ao continuar navegando, você concorda com a nossa [Política de Privacidade](#).

[continuar e fechar](#)

<p>Lampada LED PAR38 18W 3000K(BRANCO...</p> <p>★★★★★</p> <p>R\$ 727,00</p> <p>R\$ 655,11 <small>5x-mais</small></p> <p>em 1x no cartão de crédito</p>	<p>LÂMPADA de LED H7 25W 6500K torati</p> <p>★★★★★</p> <p>R\$ 134,00</p> <p>6x de 22,33 s/juros</p>	<p>Kit 10 Lâmpada Led 9w Bulbo E27 6500k Branco Frio</p> <p>★★★★★</p> <p>R\$ 46,00</p> <p>R\$ 41,35</p> <p>em 1x no cartão de crédito</p>	<p>Kit 5 Lâmpadas Led Bulbo 15W E27 6500K Bivolt...</p> <p>★★★★★</p> <p>R\$ 46,00</p> <p>R\$ 40,39</p> <p>em 1x no cartão de crédito</p>	<p>Lâmpad Elétrico</p> <p>★★★</p> <p>R\$ 13</p> <p>7x de 19</p>
---------------------------------------------------------------------------------------------------------------------------------------------------------------	------------------------------------------------------------------------------------------------------------	--------------------------------------------------------------------------------------------------------------------------------------------------	-------------------------------------------------------------------------------------------------------------------------------------------------	------------------------------------------------------------------------

últimos produtos vistos

<p>baixou</p>  <p>Condulete 1/2" E 3/4" Com 6 Entradas Branco Vicap</p> <p>★★★★★</p> <p>R\$ 7,54</p> <p>R\$ 7,31</p> <p>em 1x no cartão de crédito</p>	<p>baixou</p>  <p>Central de Iluminação de Emergência 1500W</p> <p>★★★★★</p> <p>R\$ 670,00</p> <p>R\$ 652,70</p> <p>em 1x no cartão de crédito</p>	<p>10%</p>  <p>REFLETOR Holofote 200w SMD LED Branco Frio Slim...</p> <p>★★★★★</p> <p>R\$ 134,00</p> <p>R\$ 121,49 <small>5x-mais</small></p> <p>em 1x no cartão de crédito</p>	 <p>Painel Pop Led De Sobrepor Quadrado Luz Branca 6500...</p> <p>★★★★★</p> <p>R\$ 119,90</p> <p>6x de 19,98 s/juros</p>	 <p>Parafusos Philips 2</p> <p>★★★</p> <p>R\$ 82,00</p> <p>R\$ 80</p> <p>em 1x n</p>
------------------------------------------------------------------------------------------------------------------------------------------------------------------------------------------------------------------------------------------------	--------------------------------------------------------------------------------------------------------------------------------------------------------------------------------------------------------------------------------------------	--------------------------------------------------------------------------------------------------------------------------------------------------------------------------------------------------------------------------------------------------------------------------	--------------------------------------------------------------------------------------------------------------------------------------------------------------------------------------------------------------------	--------------------------------------------------------------------------------------------------------------------------------------------------------------------------------

informações do produto

Led A70 25w 6500k Luz Branca - Lorenzetti

Led A70 Lorenzetti é a escolha ideal para substituir as lâmpadas incandescentes e eletrônicas. Led A70 Lorenzetti é uma lâmpada versátil que permite a aplicação em diversos ambientes comerciais e residenciais.

Led A70 Lorenzetti é perfeita para luminárias decorativas e spots. Led A70 Lorenzetti possui alta durabilidade, baixa emissão de calor, maior eficiência luminosa e é eco eficiente, não emite raios ultravioletas, nem radiação infravermelha e não contém mercúrio.

Como utilizar/funciona a Led A70 25W 6500K Branca Fria Bivolt - Lorenzetti

Led A70 Lorenzetti é indicada para uso comerciais e residenciais. Led A70 Lorenzetti é perfeita para luminárias decorativas e spots. Tonalidade branco frio é indicada para ambientes que necessitam de iluminação mais estimulante, geralmente são utilizadas em locais de trabalho, áreas de serviço, salas de aulas, entre outros.

ficha técnica

[denunciar anúncio](#)

avaliações



ajude outros compradores,
seja a primeira pessoa a fazer uma avaliação!

[avaliar](#)

dúvidas sobre o produto

americanas e os cookies: a gente usa cookies para personalizar anúncios e melhorar a sua experiência no site. Ao continuar navegando, você concorda com a nossa [Política de Privacidade](#).

[continuar e fechar](#)[escrever pergunta](#)

faça a primeira :)

os principais produtos da categoria



pessoas com o mesmo interesse que o seu, também viram

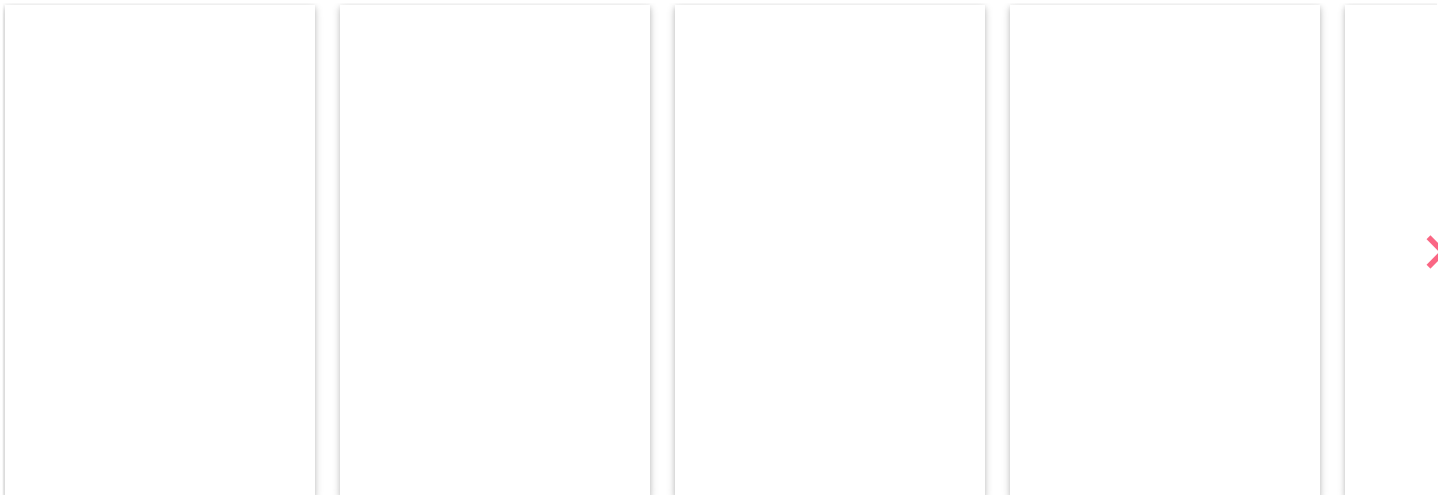

sugestão de produtos

[aparador de grama tramontina 1500](#) [bomba para galão de água elétrica recarregável](#) [rede de protecao para janelas](#) [torneira gourmet prizi](#) [adaptador tr](#)

atendimento 4003-4848

canal de vendas

cartão americanas

ame digital

guia de segurança

para empresas

Americanas Advertising

americanas e os cookies: a gente usa cookies para personalizar anúncios e melhorar a sua experiência no site. Ao continuar navegando, você concorda com a nossa [Política de Privacidade](#).

continuar e fechar

mais informações

mais informações

< voltar

institucional >

dúvidas >

serviços >

ame digital >

americanas mais >

formas de pagamento cartões de crédito americanas.com, visa, aura, mastercard, diners club, hiper, american express; boleto bancário; débito online itaú, banco do brasil, bradesco e visa electron.

todas as regras e promoções são válidas apenas para produtos vendidos e entregues pela americanas. o preço válido será o da finalização da compra. havendo divergência, prevalecerá o menor preço ofertado.



 [acessibilidade](#)

saiba mais



americanas

americanas s.a. / CNPJ: 00.776.574/0006-60 / Inscrição Estadual: 85.687.08-5 / Endereço Rua Sacadura Cabral, 102 - Rio de Janeiro, RJ - 20081-902 / fale com a gente

[mapa do site](#)

americanas e os cookies: a gente usa cookies para personalizar anúncios e melhorar a sua experiência no site. Ao continuar navegando, você concorda com a nossa [Política de Privacidade](#).

continuar e fechar

Televentas:(19) 3446-7537

Whatsapp:(19) 99150-1751

Conheça a Dimensional



Search bar with text 'Digite Aqui' and 'BUSCAR' button

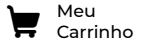

Todas as categorias

Material elétrico

EPI's

Iluminação

Conectividade

Fios e Cabos

Ferramentas

Cyber Week

Dimensional > Iluminação > Lâmpadas > Lâmpada de LED

Lâmpada Led Alta Potência E27 6500k 127-220v 25w - SUPERLED20405 - OUROLUX

CÓD. SKU: SUPERLED20405



Imagens meramente ilustrativas

POR: R\$ 29,52

Quantidade 1 +

comprar

Calcular frete e prazo

Input field for shipping calculation with 'ok' button

entrega para todo o brasil



Descrição do produto:

LAMPADA LED | BULBO: ALTA POTENCIA | BASE: E27 | TONALIDADE: 6500K | TENSÃO: 127-220V | POTENCIA: 25W | FLUXO LUMINOSO: 2500LM | VIDA UTIL: 25000H | REF: SUPERLED20405

É do seu gosto? Então veja estes produtos similares

			
Lâmpada LED Alta Potência E27 6500k 100-240v 20w - 20401 - OUROLUX	Lâmpada LED A110 E27 6500k 127-220v 30w - 20410 - Orolux	Lâmpada Led High Bay E40 6500k 90-240v 120w - 05586 - OUROLUX	Lâmpada LED G45 (Bolinha) E27 2700k 100-240v 3w - 7015880 - Ledvance
POR: R\$ 23,38	POR: R\$ 41,84	POR: R\$ 565,17 <small>10x de R\$ 56,51 no cartão</small>	POR: R\$ 19,14
comprar	comprar	comprar	comprar

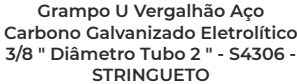
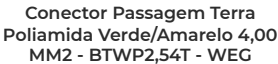
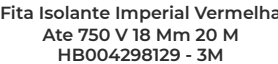

Isto combina com

			
Grampo U Vergalhão Aço Carbono Galvanizado Eletrolítico 3/8" Diâmetro Tubo 2" - S4306 - STRINGUETO	Conector Passagem Terra Poliamida Verde/Amarelo 4,00 MM2 - BTWP2,54T - WEG	Fita Isolante Imperial Vermelha Ate 750 V 18 Mm 20 M HB004298129 - 3M	Fita Segurança Adesiva Antiderrapante Preta 50 mm x 20 m - HB004521819 - 3M
POR: R\$ 11,10	POR: R\$ 14,64	POR: R\$ 7,88	POR: R\$ 147,84 <small>2x de R\$ 73,92 no cartão</small>
comprar	comprar	comprar	comprar

O que outros clientes estão comprando

<p>Eletroduto Flexível Não Metálico Duto Corrugado Polietileno Alta Densidade (Pead) Cinza 4" Dn110 Kanaduto SW - KDTSW110CZ ...</p>	<p>Fita Isolante Imperial Branca Ate 750 V 18 Mm 20 M HB004298020 - 3M</p>	<p>Avental Frontal Pvc Preto Com Forro Tira Soldada (Sem Engate) 650x1200 Mm - PLUS 81 - BRASCAMP - CA 28303</p>	<p>Botão de pressão embutido, LED Azul 22MM 24VCA/CC LED 1NA REARM RESET HARMONY XA2* - Schneider</p>
<p>POR: R\$ 12,70</p> <p>comprar</p>	<p>POR: R\$ 7,88</p> <p>comprar</p>	<p>POR: R\$ 10,03</p> <p>comprar</p>	<p>POR: R\$ 30,98</p> <p>comprar</p>

Quem viu este produto, também se interessa por

<p>Cabo Flexível 750v 70 Graus Celsius PVC 1x1,5mm2 Verde - DUFLEX - Induscabos</p>	<p>Cabo Flexível 750v 70 Graus Celsius PVC 1x2,5mm2 Verde - DUFLEX VENDA METRO - Induscabos</p>	<p>Cabo Flexível 750v 70 Graus Celsius Pvc 1x4mm2 Verde NOFLAM/FICAP - Nexans</p>	<p>Conector Passagem Terra Poliamida Verde/Amarelo 4,00 MM2 - BTWP2,54T - WEG</p>
<p>POR: R\$ 1,76</p> <p> 3x de R\$ 0,59 no cartão</p> <p>comprar</p>	<p>POR: R\$ 2,54</p> <p> 5x de R\$ 0,51 no cartão</p> <p>comprar</p>	<p>POR: R\$ 4,55</p> <p> 9x de R\$ 0,51 no cartão</p> <p>comprar</p>	<p>POR: R\$ 14,64</p> <p>comprar</p>

Ficha técnica

Referencia

Led

Quem viu, viu também

Lâmpada Led A60 E27 6500k
Bivolt 9w - 20031 - OUROLUX

POR: **R\$ 6,55**

Lâmpada LED alto fluxo HO
OSRAM 40W 4000 lúmens
(substitui 230W) - Luz branca
6500K - Bivolt - Base E27 -...

POR: **R\$ 134,47**

 2x de R\$ 67,23 no cartão

Lâmpada Led A60 E-27 6500 K
Bivolt 9 W 20030 - OUROLUX

POR: **R\$ 12,83**

Lâmpada Led A70 E-27 6500 K
Bivolt 12 W 20040 - OUROLUX

POR: **R\$ 11,67**



Assine nossa newsletter

Receba ofertas exclusivas
Cadastre-se aqui:

Nome:

Email:



Fale Conosco

 (19) 3446-7537

 (19) 99150-1751

 atendimento.b2c@dimensional.com.br

De segunda à sexta-feira, das 8h às 18h.

Sobre nós

Sobre a Dimensional

Atuação Geográfica

Nosso Time

Trabalhe Conosco

Lojas pelo Brasil

Blog

Central do cliente

Sua Conta

Política de entrega

Devoluções, Reembolso e Troca

Rastreo do Pedido

Política de Privacidade

Regras do Site

Nossos departamentos

Materiais Elétricos

EPIs

Iluminação

Datacom

Nosso serviços

Ver todos os departamentos

Siga-nos



Formas de Pagamento



Selos de Segurança





© Todos os direitos reservados. 2021 - DIMENSIONAL BRASIL SOLUÇÕES LTDA.- CNPJ: 06.913.480/0015-63. Avenida Armando Ragonha, 190 - Bairro Village Limeira. Pavilhão Sítio São João - Limeira - SP / CEP: 13.481-316





INFORMAÇÕES DO DOCUMENTO

Documento capturado em 09/03/2022 17:30:57 (HORÁRIO DE BRASÍLIA - UTC-3)

por BRUNO TEOFILLO ARAUJO (CIDADÃO)

Valor Legal: CÓPIA SIMPLES | Natureza: DOCUMENTO NATO-DIGITAL

A disponibilidade do documento pode ser conferida pelo link: <https://e-docs.es.gov.br/d/2022-1N1L4S>

busque aqui seu produto

informe seu CEP

para empresas oferta do dia vote na gente cuponomia receba hoje americanas social produtos internacionais marcas próprias

página inicial > casa e construção > banheiro > metais sanitários > barra de apoio

favoritar compartilhar

Barra de Apoio Inox 40 cm Conforme NBR 9050 - Prodti

★★★★★

BARRA DE APOIO INOX RETA 40CM - INDICADA PARA INSTALAÇÃO EM BANHEIROS, HOSPITAIS, HOTÉIS E RESIDÊNCIAS. ALTA RESISTÊNCIA E FÁCIL INSTALAÇÃO E ALTO PADRÃO DE QUALIDADE. COMPOSIÇÃO: - PRODUTO EM AÇO INOXIDÁVEL AISI304, DIÂMETRO 31,75M...

[mais informações](#)

[política de troca e devolução](#)

R\$ 99,00

em até 10x sem juros no cartão de crédito

❤️+AME R\$ 99,00 em até 15x sem juros no cartão Americanas

[mais formas de pagamento](#)

calcular frete e prazo

digite o CEP

ok

quantidade : 1 unidade [alterar](#)

comprar

comprar com ame

Este produto é vendido por **PRODTI COMERCIO IMP. E EXP.** e entregue por **Americanas**, que garante a sua compra, do pedido à entrega.

os principais produtos da categoria

<p>Barra de Apoio para Cama Stand Up</p> <p>Infelizmente não temos esse produto em estoque</p>	<p>5%</p>  <p>Kit 4 Barras de Apoio 40 e 60cm Alça suporte Deficient...</p> <p>★★★★★</p> <p>R\$ 180,49 no boleto</p>	 <p>Kit 2 Barras De Apoio De Idoso Para Banheiro 80cm</p> <p>★★★★★</p> <p>R\$ 113,90 11x de 10,35 s/juros</p>	<p>8%</p>  <p>Kit Porta Celeiro Rustico Tubular Preto Trilho 2M</p> <p>★★★★★</p> <p>R\$ 285,20 no boleto</p>	 <p>Kit 4 Ba De Idos</p> <p>★★★</p> <p>R\$ 19' no boleto</p>
------------------------------------------------------------------------------------------------	---------------------------------------------------------------------------------------------------------------------------------------------------------------------------------------------------------	-------------------------------------------------------------------------------------------------------------------------------------------------------------------------------------------------------	---------------------------------------------------------------------------------------------------------------------------------------------------------------------------------------------------	---------------------------------------------------------------------------------------------------------------------------------------------------

produtos patrocinados

<p>10%</p>  <p>30cm Idoso Segurança...</p>	 <p>Idoso Para Banheiro 80cm</p>	 <p>Articulada Com Papelreira</p>	<p>5%</p>  <p>Banheir</p>
-------------------------------------------------------------------------------------------------------------------------------	---------------------------------------------------------------------------------------------------------------------	-----------------------------------------------------------------------------------------------------------------------	----------------------------------------------------------------------------------------------------------------

americanas e os cookies: a gente usa cookies para personalizar anúncios e melhorar a sua experiência no site. Ao continuar navegando, você concorda com a nossa [Política de Privacidade](#).

continuar e fechar



R\$ 55,71

no boleto



R\$ 113,90

11x de 10,35 s/juros

R\$ 239,09 **á-mais**

12x de 19,92 s/juros



R\$ 108,91

no boleto



R\$ 49

5x de 9,

últimos produtos vistos

PARAFUSO SEXTAVADO
ROSCA SOBERBA 1/4 X 50...R\$ 419,00 **á-mais**

12x de 34,91 s/juros



Caixa D'água Fortlev-10000l



R\$ 6.907,00

12x de 575,58 s/juros

Porca Flange para Tubo de
Cobre SAE 3/8 Latão

R\$ 6,08

Condutele De Alumínio Rosca
Npt Lb 1" Cz C/t Ip54 Wetzel

R\$ 15,44

Janela v
direita E~~R\$ 559,00~~

R\$ 48

12x de 4

informações do produto

BARRA DE APOIO INOX RETA 40CM - INDICADA PARA INSTALAÇÃO EM BANHEIROS, HOSPITAIS, HOTÉIS E RESIDÊNCIAS. ALTA RESISTÊNCIA E FÁCIL INSTALAÇÃO E ALTO PADRÃO DE QUALIDADE. COMPOSIÇÃO: - PRODUTO EM AÇO INOXIDÁVEL AISI304, DIÂMETRO 31,75MM, PAREDE COM ESPESSURA 1,2 MM. - FLANGE DE FIXAÇÃO EM AÇO INOXIDÁVEL AISI304, DIÂMETRO 60MM COM ESPESSURA 2,5MM. - CANOPLA DE PROTEÇÃO E ACABAMENTO EM AÇO INOXIDÁVEL AISI304 COM ESPESSURA DE 0,8MM. - PARAFUSO M6X50 CM CABEÇA SEXTAVADA ROSCA SOBERBA. - BUCHA 10MM PARA PAREDE EM NYLON. NOSSAS BARRAS ATENDE A NORMA NBR 9050/2015.

ficha técnica

Código	1846445450
Nbm	76152000

[denunciar anúncio](#)

avaliações



ajude outros compradores,
seja a primeira pessoa a fazer uma avaliação!

[avaliar](#)

dúvidas sobre o produto

nenhuma pergunta respondida

Seja o primeiro a perguntar

[escrever pergunta](#)

americanas e os cookies: a gente usa cookies para personalizar anúncios e melhorar a sua experiência no site. Ao continuar navegando, você concorda com a nossa [Política de Privacidade](#).

[continuar e fechar](#)

pessoas como voce tambem viram

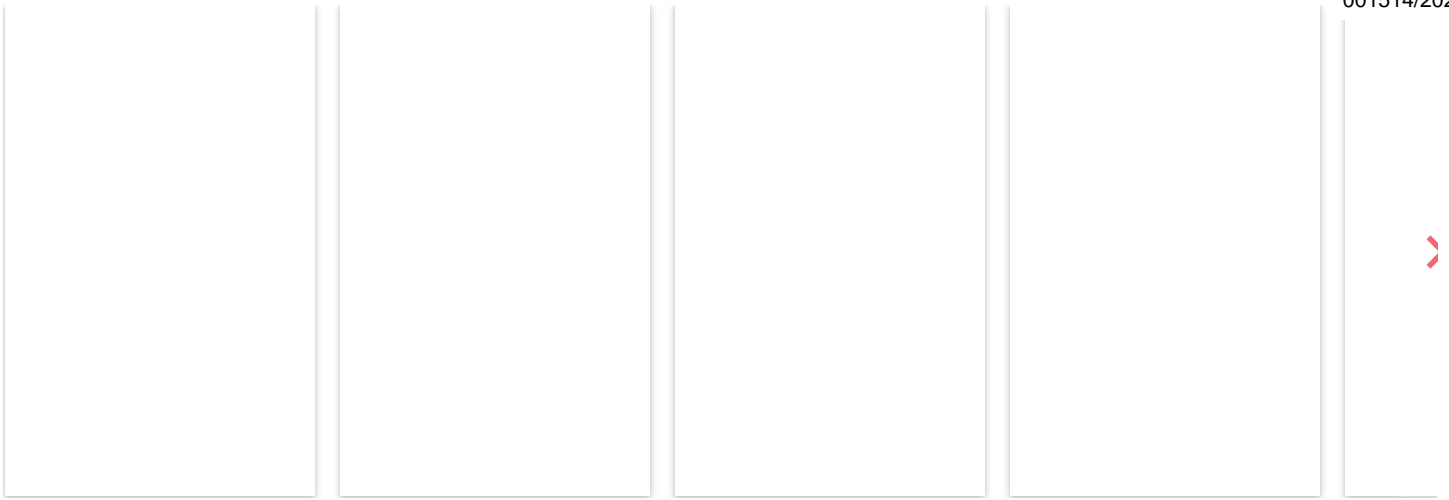

os mais vendidos da categoria

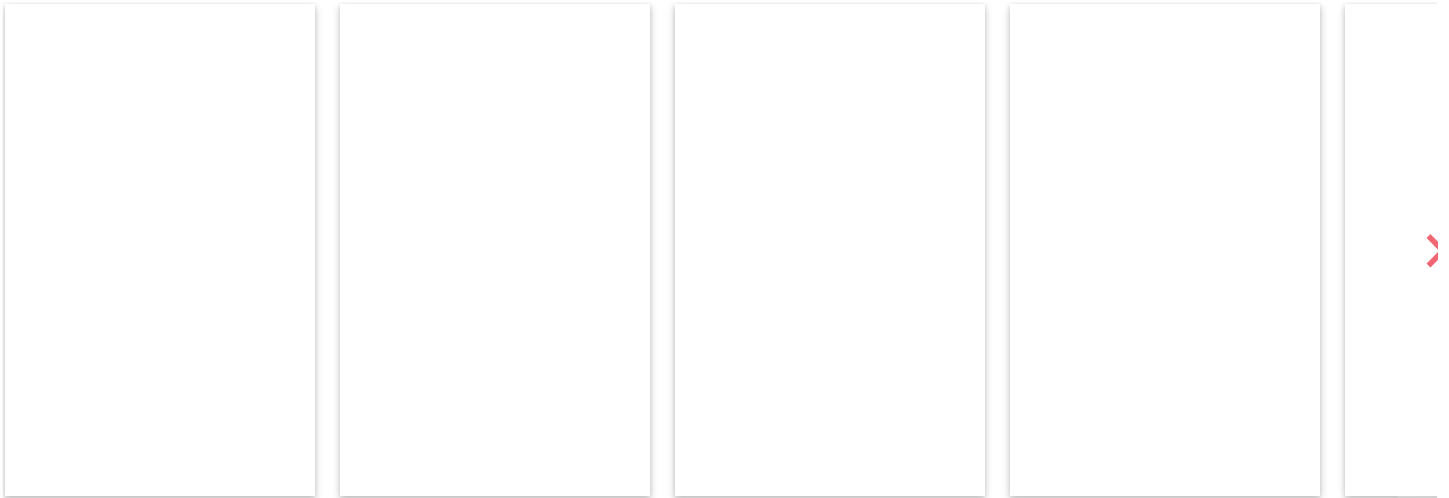

sugestão de produtos

[cimento queimado pronto](#)
[gerador de energia portatil a gasolina](#)
[protetor de porta contra insetos](#)
[maxi ducha ultra lorenzetti](#)
[ralo click 15x15](#)
[churras](#)

atendimento 4003-4848

canal de vendas

cartão americanas

ame digital

guia de segurança

para empresas

B2WADS

mais informações >

americanas e os cookies: a gente usa cookies para personalizar anúncios e melhorar a sua experiência no site. Ao continuar navegando, você concorda com a nossa [Política de Privacidade](#).

[continuar e fechar](#)

< voltar

[institucional](#) >[dúvidas](#) >[serviços](#) >[americanas mais](#) >[ame digital](#) >

formas de pagamento cartões de crédito americanas.com, visa, aura, mastercard, diners club, hiper, american express; boleto bancário; débito online itaú, banco do brasil, bradesco e visa electron.

todas as regras e promoções são válidas apenas para produtos vendidos e entregues pela americanas. o preço válido será o da finalização da compra. havendo divergência, prevalecerá o menor preço ofertado.

[saiba mais](#)

americanas

B2W - Companhia Digital / CNPJ: 00.776.574/0006-60 / Inscrição Estadual: 85.687.08-5 / Endereço Rua Sacadura Cabral, 102 - Rio de Janeiro, RJ - 20081-902 / atendimento.acom@americanas.com

[mapa do site](#)

americanas e os cookies: a gente usa cookies para personalizar anúncios e melhorar a sua experiência no site. Ao continuar navegando, você concorda com a nossa [Política de Privacidade](#).

[continuar e fechar](#)

AQUI VOCÊ ENCONTRA TUDO PARA INDÚSTRIA E CONSTRUÇÃO!



0

O que você está buscando?

Acessibilidade



Barra de Apoio Inox Reta 40cm 32mm Access - 006017 - JACKWAL

Código Copafer: 976164

☆☆☆☆☆ (Avalie agora!)



De R\$ 176,75

24% OFF

R\$ 134,38

até 3x de **R\$ 44,79** sem juros
ver mais formas de pagar



COMPRAR



Retire na loja. [Veja lojas disponíveis](#)



Consultar frete





Digite seu CEP

OK

Compartilhe:

[Troque fácil veja como funciona](#)

RECOMENDAMOS TAMBÉM

<p>24% OFF</p>  <p>Cabide Duplo Cromado - VAB283CWB - ESTEVES</p> <p>☆☆☆☆☆ ESTEVES</p> <p>R\$ 63,46</p> <p>R\$ 48,08</p> <p>ou 1x de R\$ 48,08 sem juros</p>	<p>24% OFF</p>  <p>Cabide Cromado - VAB281CWB - ESTEVES</p> <p>☆☆☆☆☆ ESTEVES</p> <p>R\$ 38,47</p> <p>ou 1x de R\$ 38,47 sem juros</p>	<p>24% OFF</p>  <p>Prateleira com Base de Vidro Cromado - ...</p> <p>☆☆☆☆☆ ESTEVES</p> <p>R\$ 160,32</p> <p>R\$ 121,48</p> <p>ou 3x de R\$ 40,49 sem juros</p>	<p>24% OFF</p>  <p>Porta Toalha Reto Cromado - VAB265CWB...</p> <p>☆☆☆☆☆ ESTEVES</p> <p>R\$ 88,85</p> <p>R\$ 67,33</p> <p>ou 1x de R\$ 67,33 sem juros</p>
-------------------------------------------------------------------------------------------------------------------------------------------------------------------------------------------------------------------------------------------------------------------	-------------------------------------------------------------------------------------------------------------------------------------------------------------------------------------------------------------------------------------------	----------------------------------------------------------------------------------------------------------------------------------------------------------------------------------------------------------------------------------------------------------------------	-------------------------------------------------------------------------------------------------------------------------------------------------------------------------------------------------------------------------------------------------------------------

Descrição

Medidas



Barra de Apoio Inox Reta 40cm 32mm Access - 006017 - JACKWAL**Descrição:**

Barra de apoio acess atende aos requisitos da NBR 9050

Informações Técnicas:

Código: 006017

Medidas em (mm): 490x60x90

Peso (G): 0,900

Código de Barras: 7891057936083

* **Imagens meramente ilustrativas.**

AVALIAÇÕES DESTE PRODUTO

Tem esse produto? Seja o primeiro a avaliá-lo!

ESCREVER AVALIAÇÃO...

DÚVIDAS DOS CONSUMIDORES

Tem alguma dúvida sobre este produto? Pergunte ao lojista e a outros compradores!

Pergunte sobre o produto, como utilizá-lo ou peça alguma dica

ENVIAR PERGUNTA

**CADASTRE-SE E RECEBA
NOSSAS OFERTAS!**

Email:

E-mail

Nome:

Nome

Data de Nascimento:

WhatsApp

Data de Nascimento:

OK



CONHEÇA NOSSAS LOJAS!

MATRIZ

Av. dos Estados, 4.555
Santa Terezinha
Santo André - São Paulo

TRAÇAR ROTA 

FILIAL

Av. dos Estados, 8.393
Parque Jaçatuba
Santo André - São Paulo

TRAÇAR ROTA 

WhatsApp



CENTRAL DE ATENDIMENTO

SOBRE

CLIENTE

ATENDIMENTO

(11)3512-5959 [Whatsapp](#)

vendas@copafer.com.br / sac@copafer.com.br

Horário de Atendimento:
Segunda a Sábado das 07:30h às 21h
Domingos e Feriados: 08:30h às 19h

[Solicite seu Orçamento](#)

SIGA A COPAFER!



FORMAS DE PAGAMENTO



Preços e condições de pagamento exclusivas para o site.
Fotos e Cores somente para efeito ilustrativo.



COMPRE COM SEGURANÇA

2022-FD2FL6 - E-DOCS - CÓPIA SIMPLES 09/03/2022 17:31 PÁGINA 9 / 17



Copyright © 2020 - Copafar Comercial Ltda.
Todos os direitos reservados. Política de Privacidade
CNPJ: 55.728.224/0001-06 - Inscrição Estadual: 626.179.235.119

Plataforma
linx commerce

Criação e Desenvolvimento

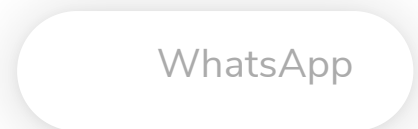

SHOPPING

MERCADO

Venda no Marketplace

Televendas

Nossas lojas

Atendimento

Click &

Pesquise por produtos ou marcas



1

Todos os Departamentos SmartphonesMundo GameriPhoneEletrodomésticosTVsPneusNotebook



Ofertas para: São Paulo - SP [Alterar](#)

Barras de Segurança



Barra De Apoio Para Banheiro Reta 40Cm 002290 - Jackwal

Marca: Jackwal - Cód: 627983

Compartilhe

Já tem? Avalie :)

Este produto não está disponível no momento

Informe seu nome e e-mail para ser notificado assim que estiver disponível novamente.

Nome*

Nome

Informe seu e-mail*

Nossa plataforma se utiliza de cookies de terceiros para apresentação de ofertas e condições personalizadas a você. Ao clicar no botão "Prosseguir com Todos", você se declara ciente deste compartilhamento. Caso contrário, você pode personalizar esta coleta de acordo com a sua preferência. Saiba mais em nossa [Política de Privacidade](#).

[Personalizar cookies](#)

Prosseguir com Todos

Especificações Técnicas

Informações do Produto

Indicado para

Lavatório

Descrição do Produto

Barra de Apoio Reta Jackwal 40 cm 2290 Cromada - Jackwal. Barra de Apoio Reta Jackwal 40 cm Cr . Barra de Apoio Reta Jackwal 40 cm 2290 Cromada.. As Barras de Apoio Standard Jackwal oferecem conforto e segurança não apenas para pessoas com necessidades especiais, dificuldade de equilíbrio ou mobilidade.. Elas proporcionam menor risco de acidentes, beneficiando pessoas de todas as idades e capacidades. Ideais para ambientes residenciais, pois tem excelente acabamento pela cromagem alto brilho... Barra de Apoio Jackwal Reta, Cromada, 40 cm (2290). Barra de apoio reta da Jackwal, com acabamento em latão cromado. A cromagem do metal é um dos melhores acabamentos que garantem a qualidade e a durabilidade do produto.. Faça bem feito. Escolha Jackwal.. Características. Marca: Jackwal. Modelo: 2290. Tipo: Reta. Acabamento: Cromado. Especificações. Barra de apoio reta. Peso máximo recomendado: 100Kg. Dimensões. Tamanho (CxLxE): 440 x 63 x 77 mm. Peso: 430 gramas

Reações

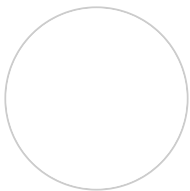

Já tem ou gostaria de ter Barra De Apoio Para Banheiro Reta 40Cm 002290 - Jackwal?

Conte-nos e participe da comunidade Carrefour! :)

QUERO

TENHO

Nossa plataforma se utiliza de cookies de terceiros para apresentação de ofertas e condições personalizadas a você. Ao clicar no botão "Prosseguir com Todos", você se declara ciente deste compartilhamento. Caso contrário, você pode personalizar esta coleta de acordo com a sua preferência. Saiba mais em nossa [Política de Privacidade](#).

[Personalizar cookies](#)

Prosseguir com Todos

Avaliação dos Clientes

Seja o primeiro a avaliar :)

QUERO AVALIAR

Top avaliadores do site

Produtos Patrocinados

PATROCINADO



PATROCINADO



PATROCINADO



Nossa plataforma se utiliza de cookies de terceiros para apresentação de ofertas e condições personalizadas a você. Ao clicar no botão "Prosseguir com Todos", você se declara ciente deste compartilhamento. Caso contrário, você pode personalizar esta coleta de acordo com a sua preferência. Saiba mais em nossa [Política de Privacidade](#).

[Personalizar cookies](#)

Prosseguir com Todos

Publicidade



Mercado Online



Cartão Carrefour



Retire de carro



Retire na loja



Receba em casa

Como posso te ajudar?
 Status do seu pedido, Ofertas, Lojas, Cartão Carrefour e muito mais.

[Fale com a Carin](#)

Atendimento	Serviços	Institucional	Políticas Carrefour	Compre pelo telefone
Minha conta	Minhas listas	Grupo Carrefour	Política de entregas	Para regiões metropolitanas:
Meus pedidos	Garantia Estendida	Trabalhe conosco	Política de Trocas e Devoluções	3004-2222
Encontre uma loja	Marketplace	CyberCook		0800-718-

Nossa plataforma se utiliza de cookies de terceiros para apresentação de ofertas e condições personalizadas a você. Ao clicar no botão "Prosseguir com Todos", você se declara ciente deste compartilhamento. Caso contrário, você pode personalizar esta coleta de acordo com a sua preferência. Saiba mais em nossa [Política de Privacidade](#).

[Personalizar cookies](#)

[Prosseguir com Todos](#)

Produtos
Martkplace
Consumidor.gov

Proibidos E-
Commerce
Carrefour

Política de
instalação de
pneus

Termos de Uso

Central de
Privacidade

Políticas de
Privacidade

Política de Uso e
de Repressão e
Prevenção à
Venda de
Produtos Ilegais

Formas de pagamento

Siga-nos nas redes sociais

Nossa plataforma se utiliza de cookies de terceiros para apresentação de ofertas e condições personalizadas a você. Ao clicar no botão "Prosseguir com Todos", você se declara ciente deste compartilhamento. Caso contrário, você pode personalizar esta coleta de acordo com a sua preferência. Saiba mais em nossa [Política de Privacidade](#).

[Personalizar cookies](#)

Prosseguir com Todos



**Envio de
documentos
administrativos
e jurídicos:**

atendimento@carrefour.com.br

Nossa plataforma se utiliza de cookies de terceiros para apresentação de ofertas e condições personalizadas a você. Ao clicar no botão "Prosseguir com Todos", você se declara ciente deste compartilhamento. Caso contrário, você pode personalizar esta coleta de acordo com a sua preferência. Saiba mais em nossa [Política de Privacidade](#).

[Personalizar cookies](#)

Prosseguir com Todos



INFORMAÇÕES DO DOCUMENTO

Documento capturado em 09/03/2022 17:31:28 (HORÁRIO DE BRASÍLIA - UTC-3)
por BRUNO TEOFILLO ARAUJO (CIDADÃO)
Valor Legal: CÓPIA SIMPLES | Natureza: DOCUMENTO NATO-DIGITAL

A disponibilidade do documento pode ser conferida pelo link: <https://e-docs.es.gov.br/d/2022-FD2FL6>

Parcele em até 10x

HOME • PISOS E REVESTIMENTOS • REVEST. PARA PAREDE • REVESTIMENTOS PARA PAREDE ATÉ 40X90 •
REVESTIMENTO BRILHANTE BORDA RETA FORMA SLIM BRANCO 32,5X59CM



Imagem ilustrativa



Eliane

Revestimento Brilhante Borda Reta Forma Slim Branco 32,5x59cm

Cód: 363929

Imagem ilustrativa

Preço por m²**R\$ 65,99** m²

ou em até 2x de

R\$ 33,00Quantidade: (m²)

R\$ 151,78 à vista

Comprar

[Calculadora de pisos](#)Unidade mínima de compra: **2,30 m² (1 caixa)**[Comprar](#)[Consultar Frete Prazo](#)[Retira na loja](#)**Consultar Frete Prazo**[OK](#)

O prazo de entrega será contado no 1º dia útil após a confirmação do pagamento.
Preços e Condições exclusivas para compras no site.

Desconto Especial

Compre este produto à vista com Boleto e tenha **5% de desconto**Compre este produto à vista com Pix - Banco Central e tenha **5% de desconto****R\$ 151,78** à vista[Comprar](#)

Que tal levar também

Pisos e Revestimentos



★★★★★ (2)

Revestimento Brilhante Borda Reta Forma Slim Branco

Preço por m²

Por: **R\$65,99** à vista

Pisos e Revestimentos

Trocar

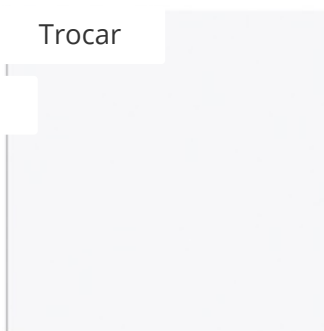

★★★★★ (6)

Revestimento Brilhante Borda Bold Branco Piscina

Preço por m²

Por: **R\$59,99** à vista

Descrição

Clássico, o Revestimento Brilhante Borda Reta Forma Slim Branco 32,5x59cm da Eliane é perfeito para aplicação em ambientes internos como salas, corredores, cozinhas e áreas de serviço, lavabos, banheiros e suítes.

Produto possui uma variação de tonalidade uniforme, onde as diferenças entre as peças são mínimas.

Tudo começou em 1960 em Santa Catarina com a produção dos icônicos azulejos 15x15cm. O tempo passou, a tecnologia evoluiu e hoje a Eliane Revestimentos é referência nacional em revestimentos cerâmicos, criando soluções completas para todos os tipos de projetos seja na sua casa ou no seu escritório, surpreendendo a cada lançamento com produtos de qualidade

Ler +

R\$ 151,78 à vista

Comprar

Produtos visitados por quem procura este item

Pisos e Revestimentos

Pisos e Revestimentos

Pisos e Revestime

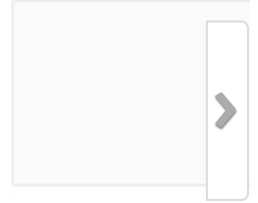

Revestimento Acetinado Borda Bold Forma Slim Blanc...

Eliane

R\$49,99 à vista

Comprar

Revestimento Brilhante Borda Bold Forma Slim Blanc...

Eliane

R\$48,99 à vista

Comprar

★★★★★ (1)

Revestimento Esmaltado Borda Bold Alaska...

Carmelo Fior

R\$37,99 à vista

Comprar

R\$ 151,78 à vista

Comprar

Quem viu este produto, acabou comprando

30% compram

Pisos e Revestimentos



Você está vendo

★★★★★ (2)

Revestimento Brilhante Borda Reta Forma Slim Branc...

Eliane

R\$65,99 à vista
2x de R\$33,00

Comprar

8% compram

Material de Construção



★★★★★ (31)

Argamassa Colante Cimentcola Interno Cinza 20kg

Quartzolit

R\$16,69 à vista

Comprar

7% compram

Pisos e Revestim



Revestimento Acetinado I Forma Slim Branc...

Eliane

R\$49,99 à vista

Comprar

Opinião dos clientes

5



2 avaliações

Ótimo	★★★★★	2
Muito bom	★★★★★	0
Bom	★★★★★	0
Não gostei	★★★★★	0
Péssimo	★★★★★	0

Avalie o produto

R\$ 151,78 à vista

Comprar

Sabrina M.



9 meses atrás

Revestimento é muito bonito.



0% dos consumidores recomendaram essa resposta

Essa opinião te ajudou?

Andre C.



2 anos atrás

Ótimo acabamento



0% dos consumidores recomendaram essa resposta

Essa opinião te ajudou?

R\$ 151,78 à vista

Comprar

Receba ofertas e promoções exclusivas

Que tipo de novidades gostaria de receber?

 Construir Reformar Decorar Todos

Cadastrar



FALE CONOSCO

São Paulo e Rio: **4001-0100**

Demais cidades: **(11) 4001-0100**

Compre pelo WhatsApp

Atendimento via chat



Sobre a Loja



Institucional



Serviços C&C



Facilidades C&C



Preços e condições exclusivas para o site www.cec.com.br podendo sofrer alterações sem prévia notificação. **Saiba mais**
Endereço das nossas lojas / Atendimento ao Cliente no número SP/RJ 4001-0100 e demais cidades (11) 4001-0100, ou pelo e-mail centralderelacionamento@cec.com.br

R\$ 151,78 à vista

Comprar



Busque aqui tudo para a sua casa...

Revestimento Brilhante Eliane Forma Slim Branco "A" 32,5x59 Retificado

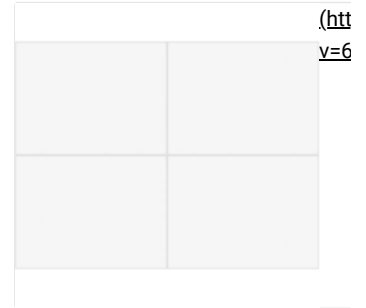

SKU: 111879

UNID: M²

MARCA: **ELIANE** (/ELIANE)

Valor da caixa: **R\$ 124,72**

De: ~~R\$ 59,90~~ 9% OFF

Neste produto o m² sai por: **R\$ 54,23**

em até 2x de **R\$ 27,12**

Ver opções de parcelamento

Clique e calcule o seu m²

[Envie-nos uma mensagem](#)

Adicionar 10% de quebra em instalações na horizontal ou vertical.

Adicionar 15% de quebra em instalações na diagonal.

Controle sua privacidade

[AdOpt \(https://goadopt.io/porque-aviso\)](https://goadopt.io/porque-aviso)

1 m²

Neste site usamos cookies para melhorar a navegação.

Cada caixa contém 2.3m².

[Política de privacidade](#)

<https://www.balaroti.com.br/institucional/politica-e-privacidade>



COMPRAR

ADICIONAR AO CARRINHO

Termos de uso

<https://www.balaroti.com.br/institucional/termos-de-uso>

CONSULTE ESTOQUE NAS LOJAS

[Opt-Out \(https://app.goadopt.io/840e605a-7575-4d6b-809e-444d804c581c/opt-out/555-498-449-344\)](https://app.goadopt.io/840e605a-7575-4d6b-809e-444d804c581c/opt-out/555-498-449-344)

Frete e prazo (4e948dc2)
 Não sei meu CEP (<http://www.buscacep.correios.com.br/sistemas/buscacep/>)

MINHAS OPÇÕES ACEITO

OK

Descrição	▼
Características e Especificações Técnicas	▼



Newsletter Balaroti

Nome

Email

CADASTRAR

Atendimento e Suporte
Sobre o Balaroti
Principais Categorias

Siga nas redes

(<https://www.facebook.com/Balaroti/>)
 (<https://twitter.com/balaroti/>)
 (https://www.instagram.com/balaroti_oficial/)
 (<https://br.pinterest.com/balaroti/>)
 ([https://www.youtube.com/balaroti/](#))

Curtir Página Comprar no site

VOLTAR AO TOPO

Formas de Pagamento

Envie-nos uma mensagem



Controle sua privacidade

[AdOpt! \(https://goadopt.io/porque-aviso\)](https://goadopt.io/porque-aviso)

Nosso site usa cookies para melhorar a navegação.

Segurança Total

[Política de privacidade](#)

<https://www.balaroti.com.br/institucional/politica-e-privacidade>

<http://www.ebit.com.br/balaroti/selo>

Termos de uso

<https://www.balaroti.com.br/institucional/termos-de-uso>



<http://secure.vtex.com/?an=balaroti>



[Opt-Out \(https://app.goadopt.io/840e605a-7575-4d6b-809e-\)](https://app.goadopt.io/840e605a-7575-4d6b-809e-)
<https://www.lojaconfiavel.com/balaroti>



MINHAS OPÇÕES

ACEITO

Todos os direitos reservados © 2021 - Balaroti Comércio de Materiais de Construção SA. - CNPJ 77.044.618/0001-88

Os preços e condições de pagamento são válidos para o dia de hoje e exclusivas via internet. Na divergência de preços fica válido o apresentado no carrinho. Ofertas válidas até o término de nossos estoques. Vendas sujeitas à análise, confirmação de dados e estoque. As imagens são ilustrativas e informações sobre os produtos são resumidas e sujeitas à alteração sem aviso prévio.

Envie-nos uma mensagem

Controle sua privacidade

AdOpt! (https://goadopt.io/porque-aviso)

Nosso site usa cookies para melhorar a navegação.

Política de privacidade

(https://www.balaroti.com.br/institucional/politica-e-privacidade)

-

Termos de uso

(https://www.balaroti.com.br/institucional/termos-de-uso)

-

Opt-Out (https://app.goadopt.io/840e605a-7575-4d6b-809e-

444d804c581c04c04e55e498c49b44692a14)





Meu Carrinho



Listas de Favoritos



Entrar

Departamentos

Home Office

Tendências

Ofertas

Projetos

Dicas



Revestimentos

2/7

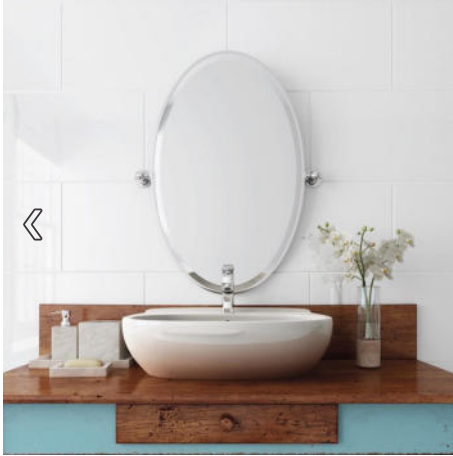

Revestimento para Parede Interna Brilhante Borda Reta VA32000 32X57,5cm Via Ápia

★★★★★ 4.3 (14)

Cód. 90893432

Compre pelo Telefone

Telefone: 4007-1380 Capitais

Telefone: 0800-602-1380 Demais regiões

R\$ 24,90 / m²

R\$54,78 / caixa cada caixa possui 2,2m²

Vendido e entregue por Leroy Merlin

[Formas de pagamento](#)

Calcule seu frete

Insira seu CEP

Não sei meu CEP

Atenção! Este produto não está disponível para entrega e por isso a calculadora de frete está desativada.

Estoque na Loja física



Comprar
Entregamos para você



Comprar
Você retira na Loja

Preço válido para o dia 11/11/2021, para compras realizadas exc

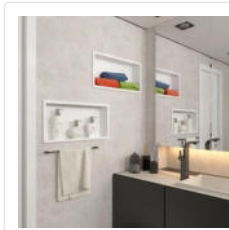

Nicho para Banheiro White Polido 30x60x10cm Artens

★★★★★ (15)

R\$ 614,90 cada

6x de R\$ 102,48 sem juros



Nicho para Ba Marmorizado Polido 30x60x10cm Artens

★★★★★ (9)

R\$ 614,90 cada

6x de R\$ 102,48 sem juros

Polido 30x30x10cm Artens

★★★★★ (2)

R\$ 244,90 cada

2x de R\$ 122,45 sem juros

Polido 30x30x10cm Artens

★★★★★ (4)

R\$ 509,90 cada

5x de R\$ 101,98 sem juros

Marmorizado Polido 30x30x10cm Artens

★★★★★ (1)

R\$ 484,90 cada

4x de R\$ 121,22 sem juros

[Ver mais produtos](#)

Produtos similares a Revestimento para Parede Interna Brilhante Borda Reta VA32000 32X57,5cm Via Ápia

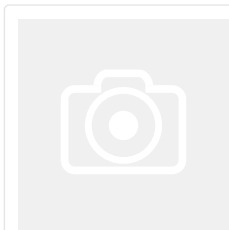

Revestimento para Parede Isabela Plus 31x56cm Artens

★★★★★ (38)

R\$ 27,90 m²

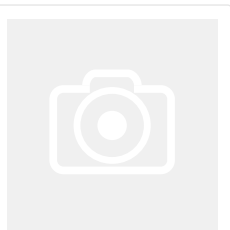

Revestimento para Parede Tradizionale 32X60cm Biancogre...

★★★★★ (5)

R\$ 66,90 m²

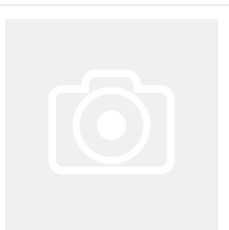

Revestimento para Parede Glacier White 30x60cm Portobel...

★★★★★ (6)

R\$ 77,90 m²

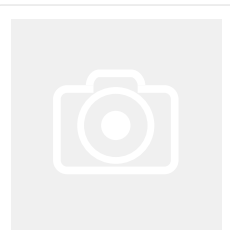

Revestimento para Parede Cristal Branco 33x62cm Pamesa

★★★★★ (2)

R\$ 38,90 m²

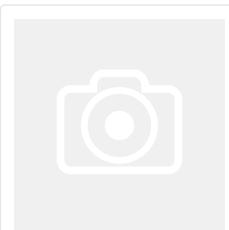

Revestimento para Parede Aspen Slim 32,5x59cm Eliane

★★★★★ (2)

R\$ 63,90 m²

[Ver mais produtos](#)

Características Técnicas

Produto	Revestimento para Parede
Uso Indicado	Parede Interna e Externa somente em ambientes cobertos.
Estampa	Cor Única
Ambiente Indicado	Banheiros, Cozinhas, Garagens, Lavanderias, Quartos, Salas e Varanda Gourmet
Intensidade do Brilho	Brilhante
Local Indicado	Parede
Resistência a Mancha	Alta
Acabamento Superfície	Esmaltado

Acabamento Lateral	Borda Reta (Retific
Benefícios do Acabamento Lateral	Devido a borda ret:
Textura	Não
Tipo de Textura	Liso
Tonalidade	Branco
Modelo	VA32000
Unidade de Venda	por m²
Altura	32 cm
Comprimento	57,5 cm
Espessura	7,2 mm
Dimensão	32x57,5 cm
Espaçamento entre as Peças	2 mm
Peso do Produto na Embalagem	33,96 Kg
Conteúdo da Embalagem	12 peças
Metragem por Embalagem	2,2 m²
Marca	Via Ápia
Material	Cerâmica
Absorção de Água	Alta absorção (BIBB de 6 a 10%)
Instruções de Limpeza	Limpa com água e detergente neutro
Variação de Tonalidade	V1-Sem Variação de Tonalidade Dentro do Mesmo Lote
Garantia do Fabricante	60 mes(es)

Avaliações

Selecione abaixo para filtrar as avaliações :)

5 ★	<input type="checkbox"/>	10
4 ★	<input type="checkbox"/>	1
3 ★	<input type="checkbox"/>	1
2 ★	<input type="checkbox"/>	1
1 ★	<input type="checkbox"/>	1

Nota média do produto

Geral  4.3

1–8 de 14 Avaliações

 Classificar por: Mais relevante ▾

 Chris · um ano atrás

Bom custo x benefício

Produto bom, preço baixo e de qualidade. Não se comparada a um porcelanato, mas pelo preço vale a pena. Deu outra cara para meu banheiro, pois a borda reta com a junta de 2mm fazem a diferença.

Recomenda esse produto ✓ Sim



Útil?

★★★★★ **Drica** · 6 meses atrás

Péssimo da bolinha e estoura

Péssimo. Caro. Quando colocado na parede da bolinhas e depois estoura e fica escuro. E a vendedora disse que era ótimo.

Recomenda esse produto Não



Útil?

★★★★★ **Douglas** · 11 meses atrás

Ótimo custo benefício

Revestimento branco clássico retificado com qualidade, ótimo preço em comparação com outras opções, indico!

Útil?

★★★★★ **Cerâmica** · 9 meses atrás

Ceramica

A cerâmica e boa mas algumas veio com defeito de esmaltação na ponta da cerâmica.

Recomenda esse produto Sim

Útil?

★★★★★ **Renato** · 11 meses atrás

Bonito

Muito bonito mas e espero pode ser que manche fácil.

Recomenda esse produto Não

Útil?

★★★★★ **JORGE** · um ano atrás**Otimo**

Excelente produto.

Útil? ★★★★★ **JESSICA** · um ano atrás**Ótimo revestimento.**

Ficou muito lindo!

Recomenda esse produto ✓ SimÚtil? ★★★★★ **Anônimo** · um ano atrás**Produto bom no que promete**

Bom acabamento

Recomenda esse produto ✓ SimÚtil?

1–8 de 14 Avaliações



Dicas para Revestimento para Parede Interna Brilhante Borda Reta VA32000 32X57,5cm Via Ápia

2 Tendências em revestimentos decorados

21/10/2021



Pink lovers: Inspiração no rosa

21/10/2021



v

Compre pelo telefone

Das 8h às 19h de segunda a sábado.

4007-1380 Capitais**0800-602-1380** Demais regiões

Central de Atendimento

Das 8h às 19h de segunda a sábado.

4020-5376 Capitais**0800-020-5376** Demais regiões

Redes Sociais

Acompanhe as novidades da Leroy Merlin em todas as nossas

Sustentabilidade
Construir e Sustentar

Menor Preço ou a
diferença em dobro*

Cartão Celebre!
O cartão de crédito da Leroy Merlin



Considerada multiespecialista do lar, especializada em Construção, Acabamento, Decoração, Jardinagem e Bricolagem, a Leroy Merlin apresenta aos seus Clientes a maior variedade de produtos, são mais de 100 mil itens divididos em diversos departamentos. Aqui, você encontra Materiais de Construção, Cozinhas Planejadas, Ferramentas, Furadeiras, Pisos e Revestimentos, Sanitários, Encanamentos, Tapetes, Almofadas, Iluminação, Móveis, Eletrodomésticos, Tintas, Ferragens, Ar Condicionado, produtos de cama, mesa e banho e muito mais. As Lojas oferecem serviços diferenciados, como Cursos de Bricolagem, Corte de Madeira, Fábrica de Cores, Molduraria, Estacionamento, Café, Entrega em Domicílio, Troca de Mercadoria, Coleta Seletiva, Fraldário, Soluções Financeiras, entre outros. Hoje, a Leroy Merlin Brasil possui 47 Lojas distribuídas em 11 estados brasileiros e o Distrito Federal. Não tenha dúvidas: a Leroy Merlin pode ajudar você em todas as etapas de sua obra. Navegue pelo site da empresa e conheça um pouco mais a companhia, seus departamentos e produtos, além das diversas Ofertas disponíveis. Seja bem vindo à casa da sua casa!

Copyright © 2021 Leroy Merlin, todos os direitos reservados. Leroy Merlin Cia Brasileira de Bricolagem. Inscrição estadual nº 298.176.665.115 CNPJ/MF sob o nº 01.438.784/0048-60.
Rua Pascoal Pais, nº 525, 5º andar - Vila Cordeiro, CEP 04581-060, São Paulo/SP.



INFORMAÇÕES DO DOCUMENTO

Documento capturado em 09/03/2022 17:31:43 (HORÁRIO DE BRASÍLIA - UTC-3)

por BRUNO TEOFILU ARAUJO (CIDADÃO)

Valor Legal: CÓPIA SIMPLES | Natureza: DOCUMENTO NATO-DIGITAL

A disponibilidade do documento pode ser conferida pelo link: <https://e-docs.es.gov.br/d/2022-HGQ4G1>

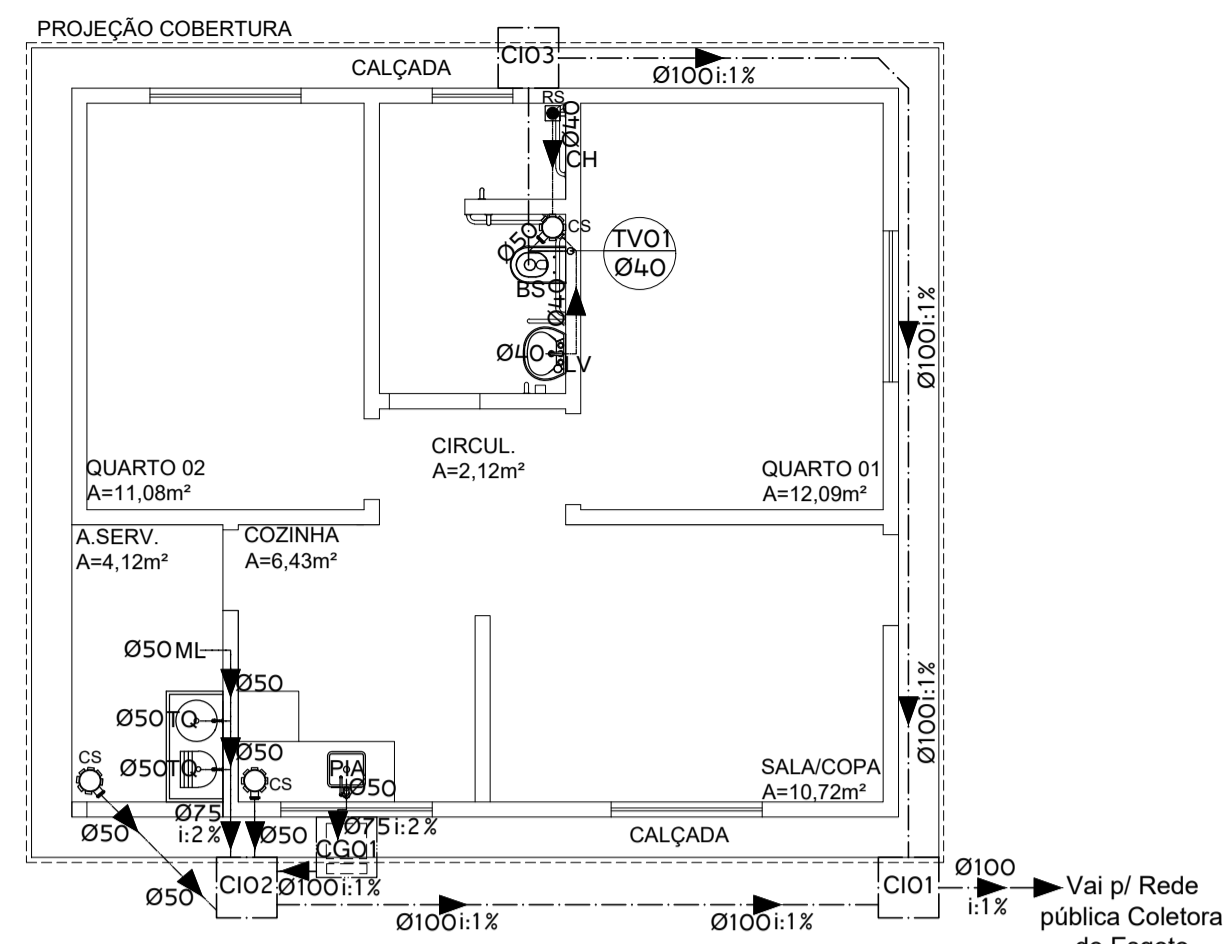

PLANTA BAIXA ESGOTO
ESC: 1/75

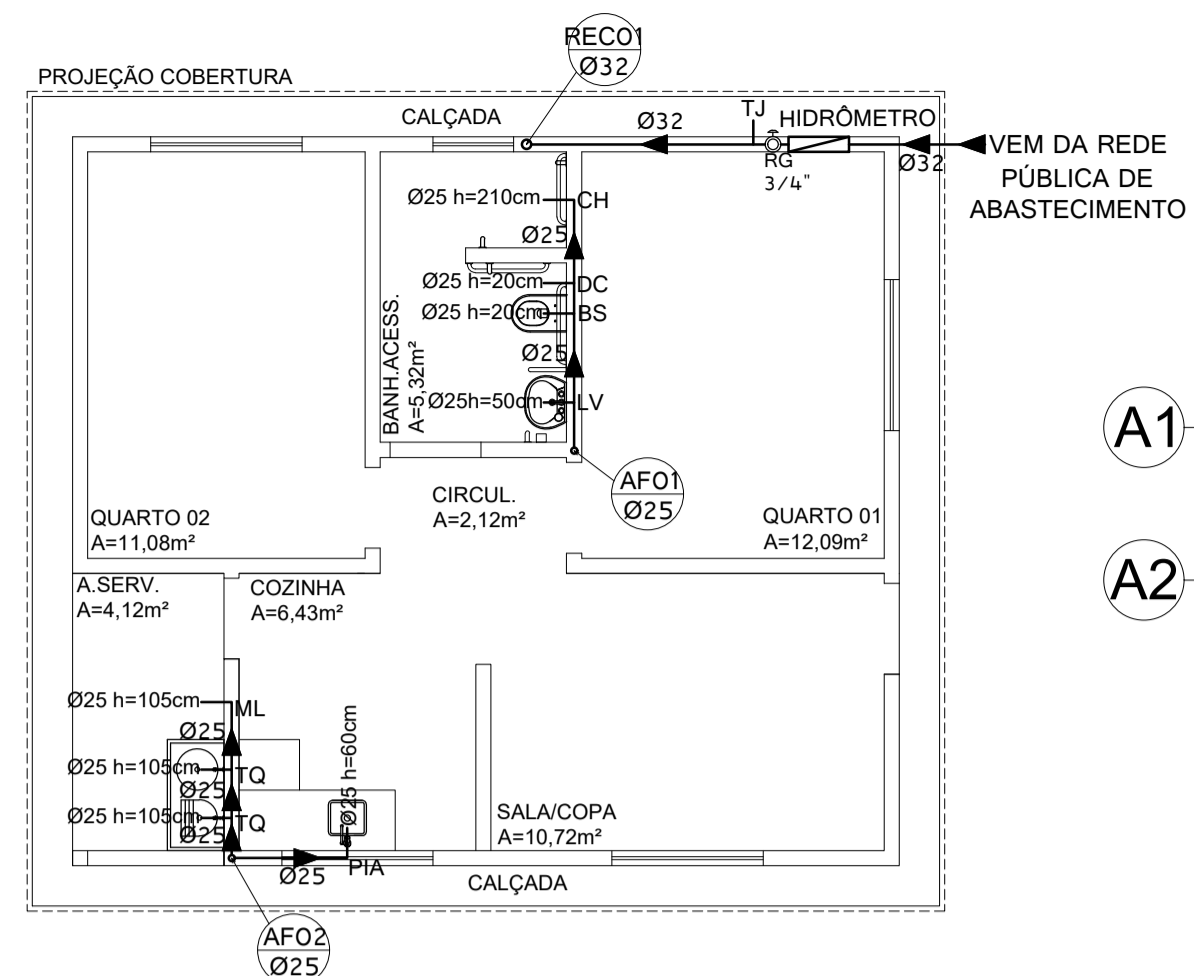

PLANTA BAIXA ÁGUA FRIA
ESC: 1/75

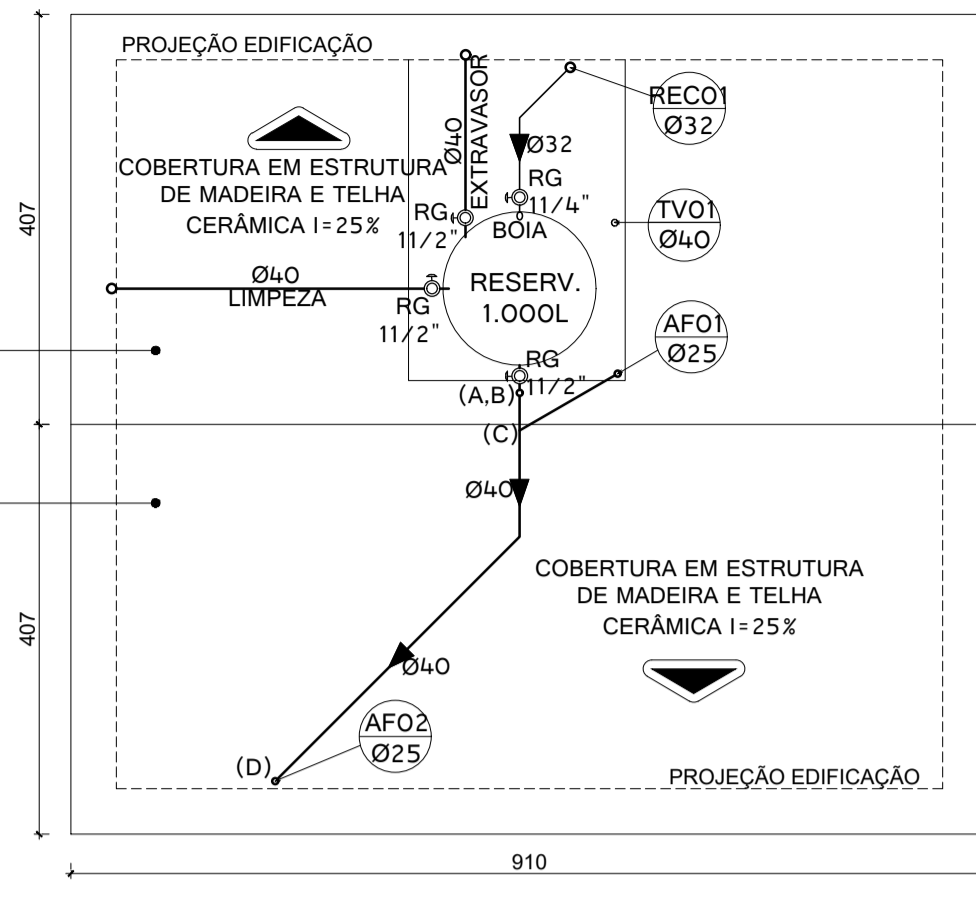

PLANTA DE COBERTURA
ESC: 1/75

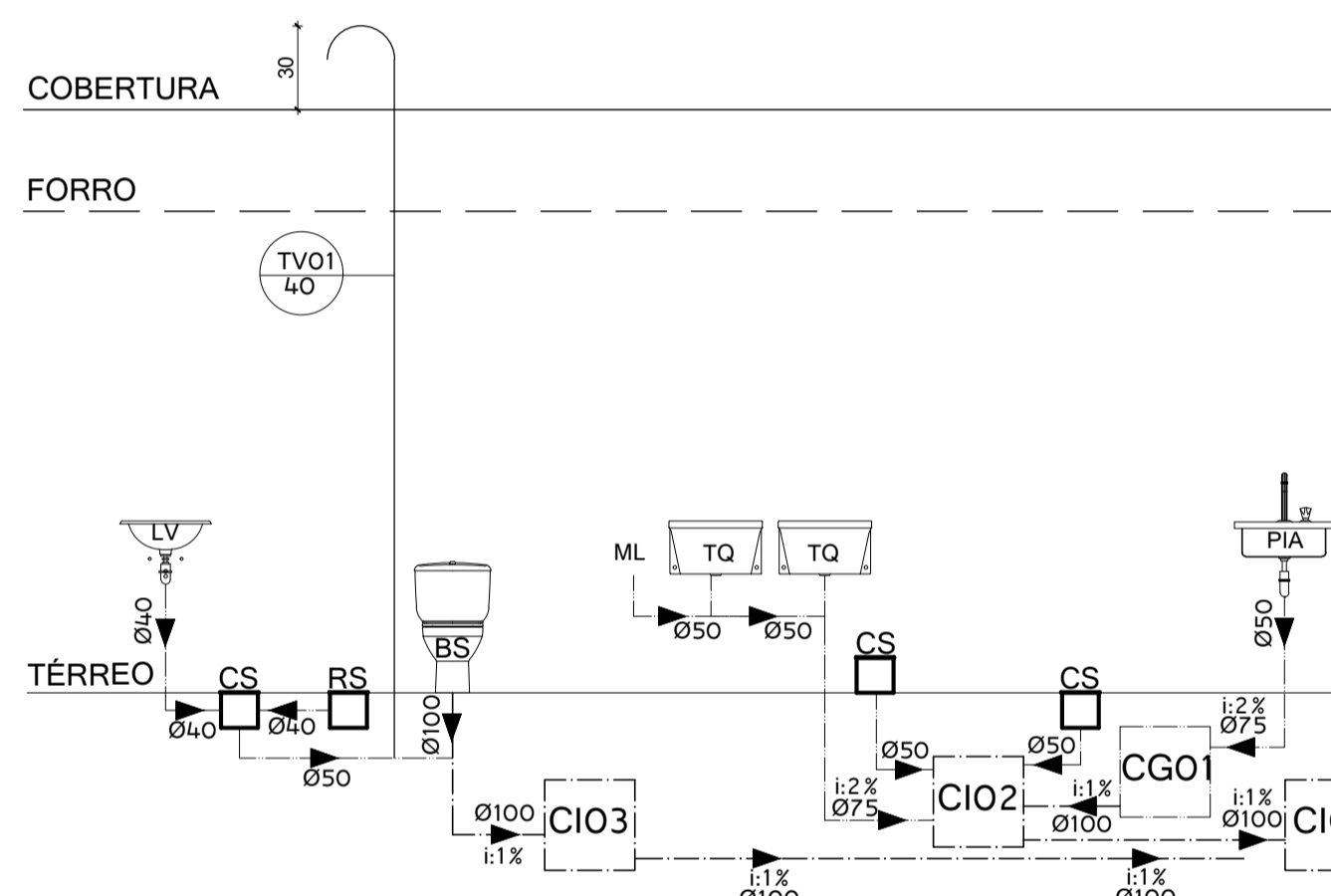

ESQUEMA VERTICAL-ESGOTO
S/E

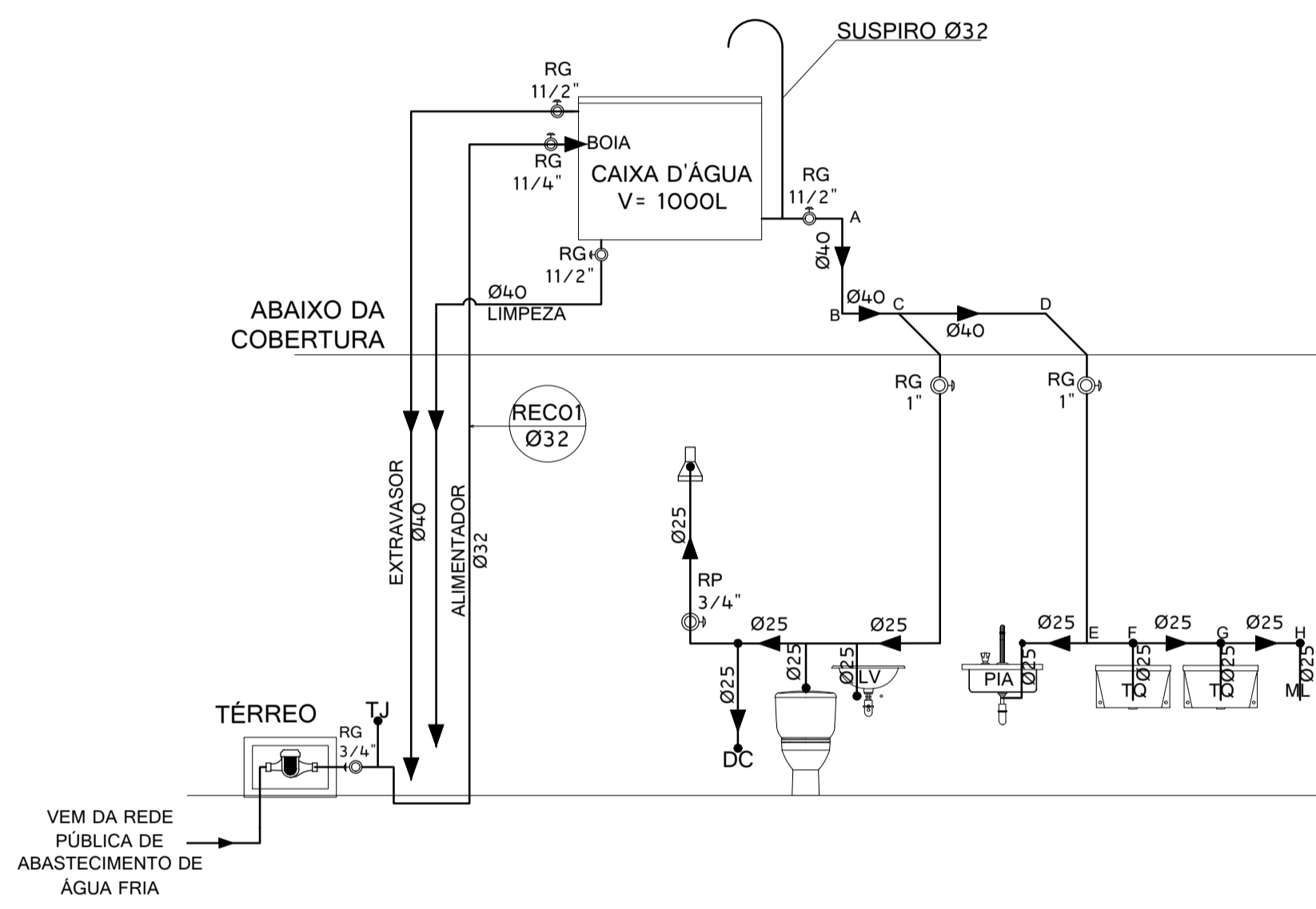

ESQUEMA VERTICAL-ÁGUA FRIA
S/E

DESCRIÇÃO DO MATERIAL

- 1 - TUBO PVC SOLDÁVEL Ø25mm
- 2 - JOELHO 90° SOLDÁVEL Ø20mm
- 3 - ENGATE
- 4 - VÁLVULA PARA LAVATÓRIO SEM UNHO
- 5 - SIFÃO
- 6 - JOELHO 90° Ø40mm
- 7 - TUBO PVC RÍGIDO Ø40mm
- 8 - CURVA 90° Ø40mm
- 9 - CAIXA SIFONADA
- 10 - TUBO PVC RÍGIDO Ø50mm

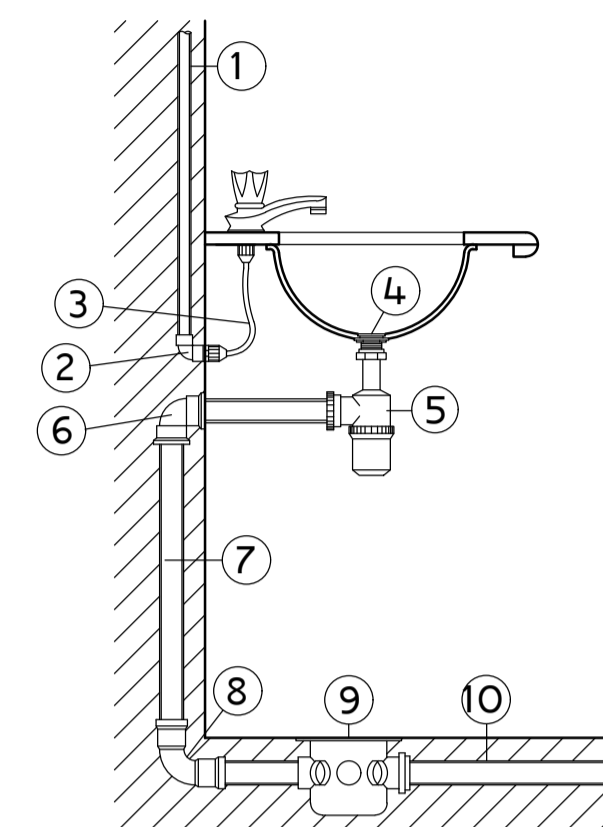

DETALHE LAVATÓRIO
COM CAIXA SIFONADA
SEM ESCALA

DESCRIÇÃO DO MATERIAL

- 1 - VÁLVULA P/ PIA AMERICANA
- 2 - SIFÃO
- 3 - JOELHO 90° Ø50mm
- 4 - TUBO PVC RÍGIDO Ø50mm
- 5 - CURVA 90° Ø50mm

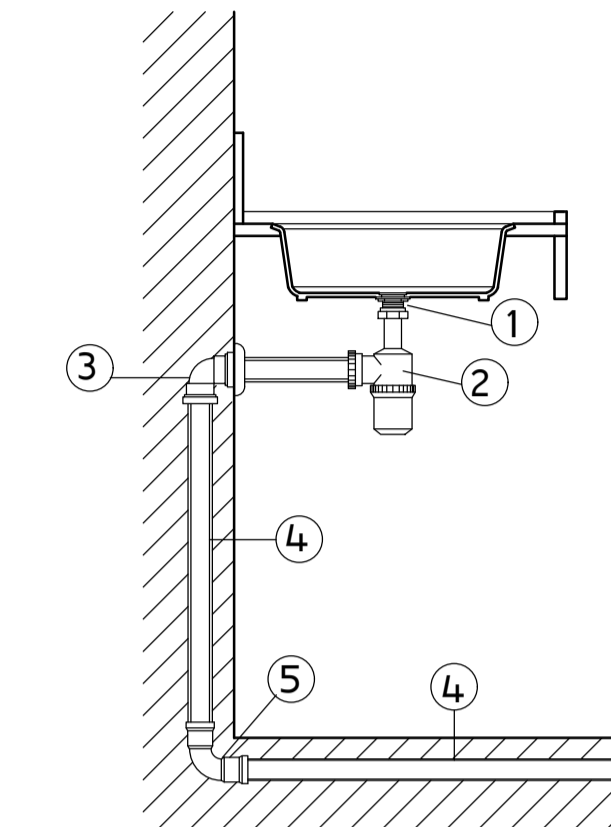

DETALHE LIGAÇÃO DE PIA
SEM ESCALA

DESCRIÇÃO DO MATERIAL

- 1 - VÁLVULA P/ TANQUE INOX
- 2 - SIFÃO
- 3 - JOELHO 90° Ø40mm
- 4 - TUBO PVC RÍGIDO Ø40mm
- 5 - CURVA 90° Ø40mm

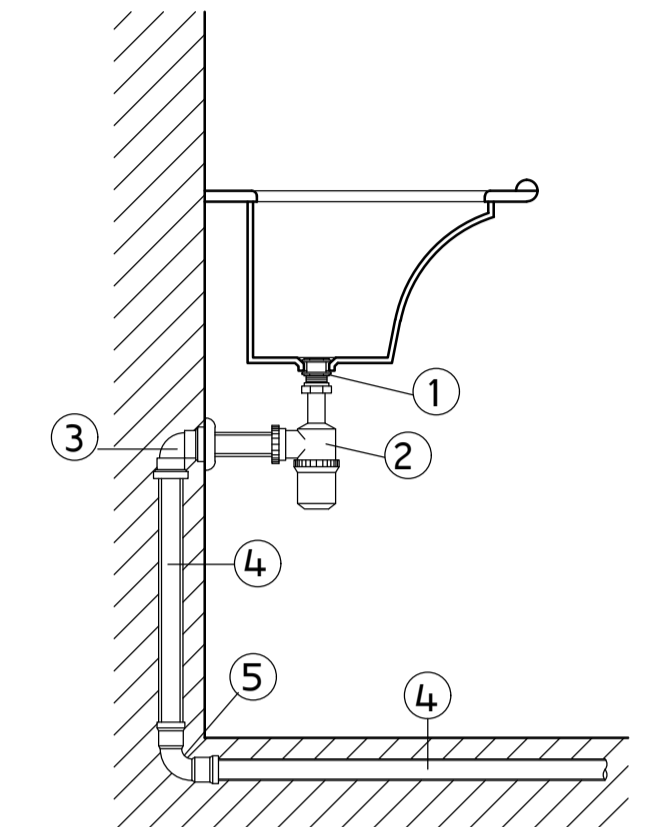

DETALHE TANQUE
SEM ESCALA

DESCRIÇÃO DE MATERIAIS RESERVATÓRIO

- ÁGUA FRIA:
- 1-TUBO PVC Ø 25mm
 - 2-CURVA 90° PVC SOLDÁVEL Ø 25mm
 - 3-ADAPTADOR SOLDÁVEL LONGO PVC, COM FLANGES LIVRES PARA CAIXA D'ÁGUA
 - 4-LUVA PVC COM ROSCA
 - 5-TORNEIRA BÓIA PARA CAIXA D'ÁGUA
 - 6-ADAPTADOR SOLDÁVEL LONGO DE PVC, COM FLANGES LIVRES PARA CAIXA D'ÁGUA
 - 7-TUBO PVC RÍGIDO SOLDÁVEL

- 8-CURVA 90° PVC SOLDÁVEL
- 9-TÊ 90° PVC SOLDÁVEL
- 10-ADAPTADOR SOLDÁVEL CURTO DE PVC, COM BOLSA E ROSCA PARA REGISTRO
- 11-REGISTRO DE GAVETA
- 12-TÊ DE REDUÇÃO 90° PVC SOLDÁVEL
- 13-ADAPTADOR SOLDÁVEL CURTO DE PVC, COM BOLSA E ROSCA PARA REGISTRO
- 14-REGISTRO DE GAVETA
- 15-CURVA 90° PVC SOLDÁVEL Ø 25mm
- 16-ADAPTADOR SOLDÁVEL LONGO PVC, COM FLANGES LIVRES PARA CAIXA D'ÁGUA

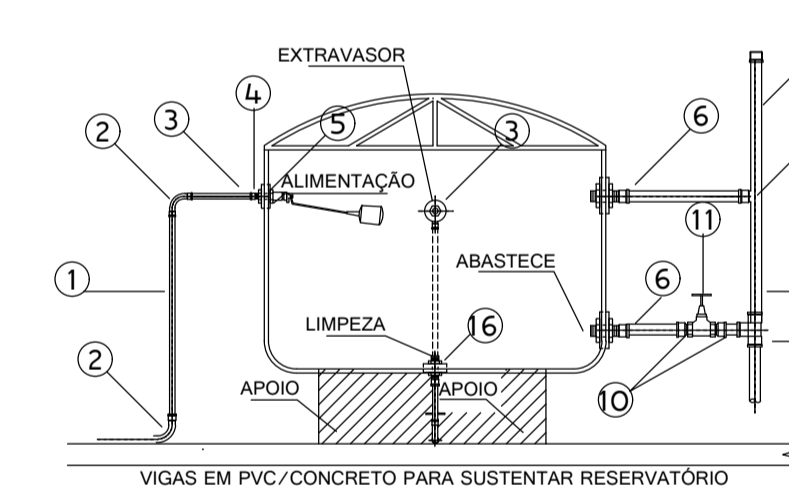

CORTE LONGITUDINAL
RESERVATÓRIO
SEM ESCALA

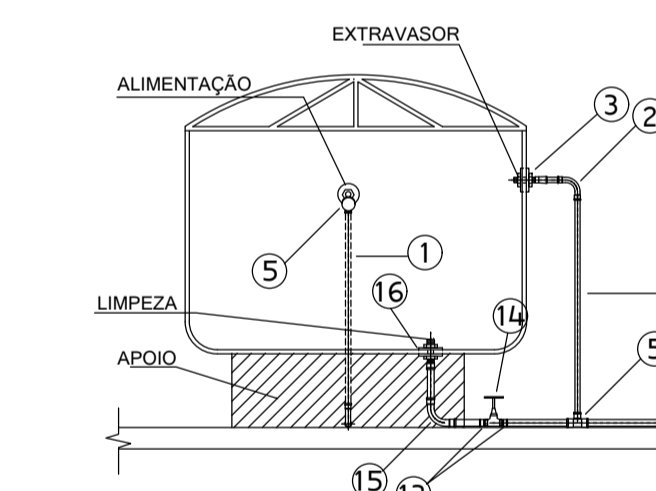

CORTE TRANSVERSAL
RESERVATÓRIO
SEM ESCALA

SEM ESCALA DESCRIÇÃO DE MATERIAIS

- TUBO PVC SOLD. Ø25mm
- JOELHO PVC ROSC. Ø3/4"
- REGISTRO DE ESFERA C/ BORBOLETA Ø3/4"
- LUVA PVC C/ ROSCA Ø3/4"
- ADAPTADOR SOLDÁVEL CURTO C/ BOLSA E ROSCA P/ REGISTRO Ø25mmxØ3/4"
- TUBO PVC SOLD. Ø40mm

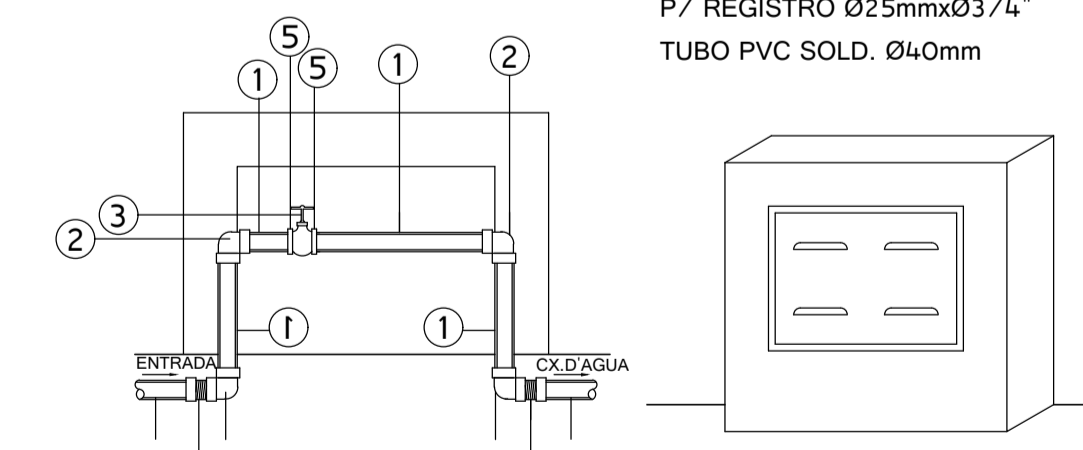

DETALHE DE LIGAÇÃO
DE HIDRÔMETRO PARA
RESERVATÓRIO
SEM ESCALA

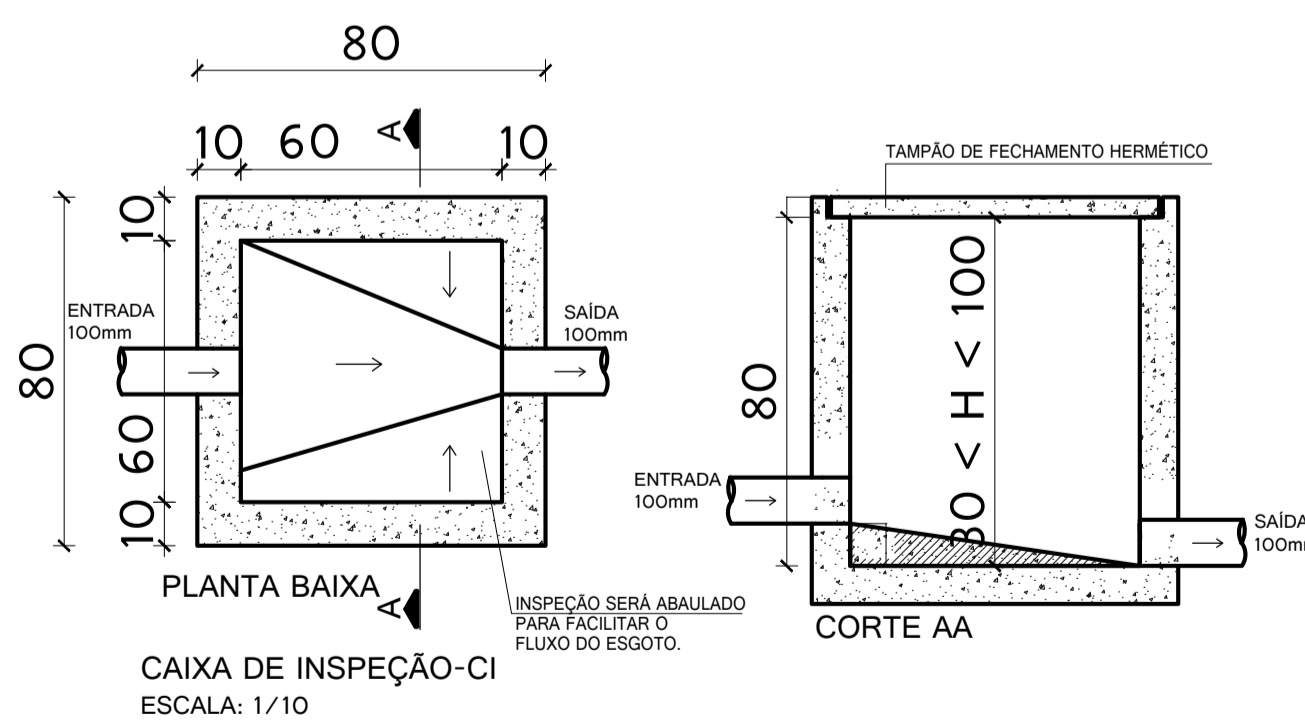
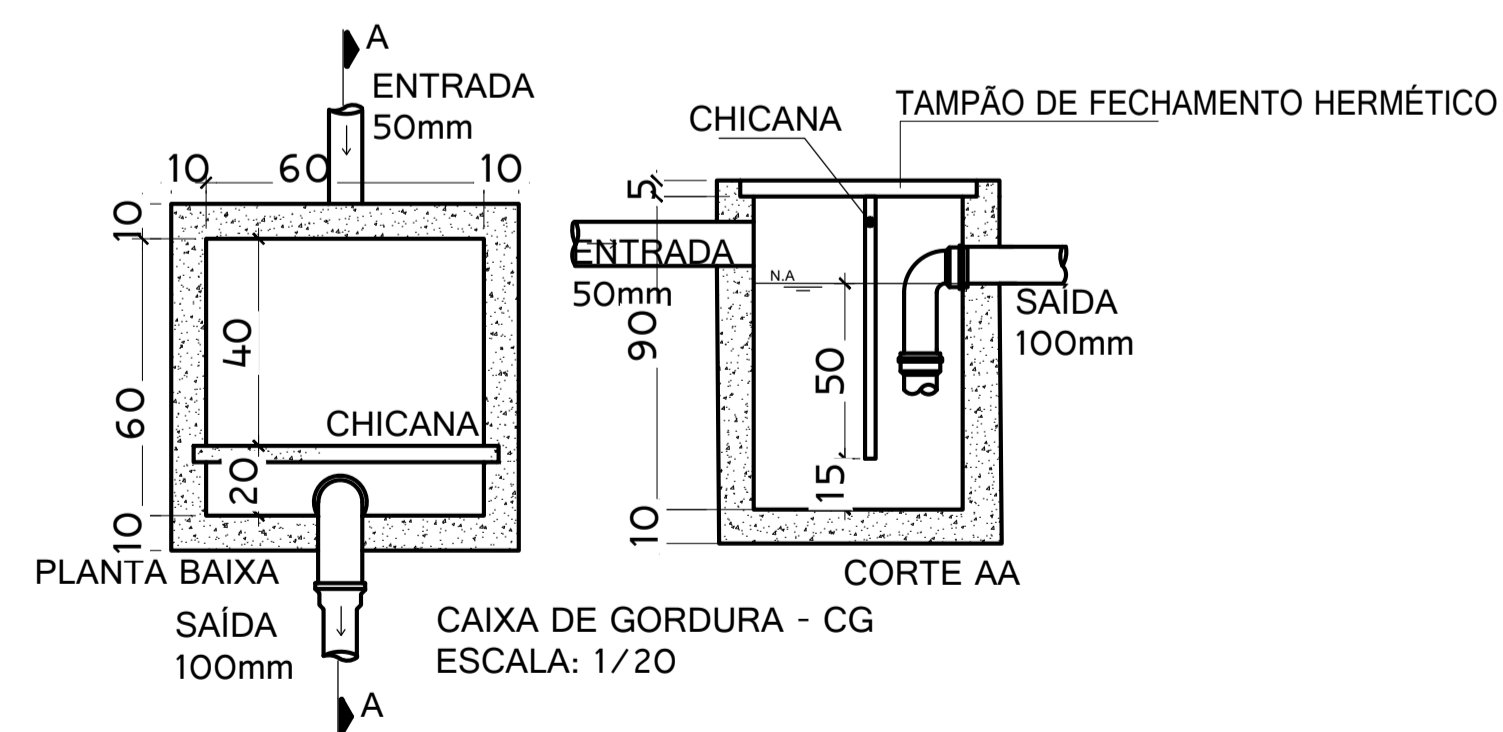

NOTAS

NOTA 01: INCLINAÇÕES MÍNIMAS DE ESGOTO PLUVIAL. Toda tubulação horizontal com $i_{min}=2\%$ e tubulação vertical com $i_{min}=0,5\%$
 NOTA 02: INCLINAÇÕES MÍNIMAS DE ESGOTO, Tubulação com diâmetros até 75mm $i_{min}=2\%$; Tubulação acima de 75mm a 100mm $i_{min}=1\%$
 NOTA 03: As torneiras de jardim deverão ter alturas 50cm acima do piso.
 NOTA 04: AS TUBULAÇÕES DEVEM, PREFERENCIALMENTE CONTORNAR ELEMENTOS ESTRUTURAIS, FAZENDO VALER O PROJETO ESTRUTURAL (OU A ESTRUTURA EXISTENTE EM CASO DE REFORMA), DE MADEIRA QUE NÃO SÃO ADMITIDOS FUROS E/OU ABERTURAS E/OU DEMOLIÇÕES ESTRUTURAIS SEM ANTES CONSULTAR O PROJETISTA.

AF-ÁGUA FRIA	CD-CAIXA DE DESCARGA	PIA-PIA	NO RESERVATÓRIO DEVERÁ CONSTAR: EXTRAVASOR, LIMPEZA, REGISTRO DE BOIA COM PREVISÃO DE CONSUMO DE 24h.
AQ-ÁGUA QUENTE	CH-CHUVEIRO	REC-RECALQUE	TUBULAÇÃO DE ÁGUA FRIA EM PVC RÍGIDO SOLDÁVEL
AP-ÁGUA PLUVIAL	DC-DUCHA HIGIÊNICA	RP-REGISTRO DE PRESSÃO	NÃO DEVERÁ SER UTILIZADO NENHUM PRODUTO TIPO VEDA JUNTAS NAS CONEXÕES APARENTE DA CAIXA (USAR FITA VEDANTE)
BS-BACIA SANITÁRIA	EP-ESGOTO PRIMÁRIO	RS-RALO SIFONADO	PREPARAR INSTALAÇÕES HIDRÁULICAS EM NÍVEL HORIZONTAL
BN-BANHEIRA	ES-ESGOTO SECUNDÁRIO	TG-TUBO DE GORDURA	COTAS EM CENTÍMETRO
CI-CAIXA DE INSPEÇÃO	EXT-EXTRAVASOR	TJ-TORNEIRA DE JARDIM	
CG-CAIXA DE GORDURA	FS-FOSSA SÉPTICA	TQ-TANQUE	
CP-CAIXA DE PASSAGEM	LMP-LIMPEZA	TV-TUBO VENTILAÇÃO	
CA-CAIXA DE ARÉIA	LV-LAVATÓRIO	VD-VÁLVULA DE DESCARGA	
CS-CAIXA SIFONADA	NA-NÍVEL DA ÁGUA	ML-MAQUINA LAVAR	

EQUIVALÊNCIA EM mm	
TIPO DE TUBULAÇÃO	ROSCA DE PREFERÊNCIA EM POLEGADAS
PVC RÍGIDO SOLDÁVEL	1/2 3/4 1 1 1/4 1 1/2 2
EQUIVALÊNCIA DO DN EM mm	
60	20 25 32 40 50

SOLUÇÕES E PROJETOS

Arquiteta e Urbanista - CAU 138875-4

PROJETO HIDROSSANITÁRIO

CONSTRUÇÃO CASA POPULAR

ENDEREÇO DA OBRA:
Rua Zilda Gomes Moreira, Bairro São João Batista
Município Pedro Canário/ES

PROPRIETÁRIO
Prefeitura Municipal de Pedro Canário/ES

AUTOR DO PROJETO Mariana Merlo dos Santos CAU A53460-9	COAUTOR DO PROJETO Larissa Agrizzi Arquiteta e Urbanista - CAU 138875-4
------------------------------------------------------------------	-------------------------------------------------------------------------------

CONTEÚDO DA PRANCHA
 Planta Baixa Água Fria, Planta Baixa Esgoto,
 Vertical Esgoto, Vertical Água Fria, Detalhamentos

ESCALA DE PLOTAGEM: 1/75

PRANCHA
01 / 01
 REVISÃO: 00
 DATA: Dezembro/2021



MEMORIAL DESCRITIVO E DE CÁLCULO DE PROJETO HIDROSSANITÁRIO CASA POPULAR

Am.



1 INFORMAÇÕES GERAIS

NOME DO EMPREENDIMENTO: EDIFÍCIO PÚBLICO

PROPRIETÁRIO: CASA POPULAR

ENDEREÇO DO EMPREENDIMENTO: Município de Pedro Canário/ES

1.1 NORMAS UTILIZADAS

O presente memorial tem por objetivo discriminar as especificações, detalhamentos e serviços, desta forma fixando e justificando o Projeto hidro sanitário da referida obra. O mesmo será calculado usando as normas:

ABNT NBR 13969/1997– Tanques sépticos – Unidades de tratamento complementar e disposição final dos efluentes líquidos – Projeto, construção e operação;

ABNT NBR 5626/1998– Instalação predial de água fria;

ABNT NBR 8160/1999 – Sistemas prediais de esgoto sanitário – Projeto e Execução;

Portaria 2919 – Ministério da Saúde;

ABNT NBR 10.844/1989 – Instalações prediais de águas pluviais – Procedimento;

2 DESCRIÇÃO DA CONCEPÇÃO DO PROJETO (ÁGUA, ESGOTO E ÁGUAS PLUVIAIS)

2.1 ÁGUA FRIA

As tubulações de água fria deverão ser testadas, previamente à conclusão de todas as instalações hidro sanitárias, de forma a garantir o bom desempenho das instalações.

As tubulações ficarão em sua maioria embutidas na alvenaria e abaixo de laje de teto, respeitando rigorosamente às especificações constantes do projeto hidro sanitário.

As instalações prediais de água fria devem ser projetadas de modo que, durante a vida útil do edifício que as contém, atendam aos seguintes requisitos: preservar a potabilidade da água; garantir o fornecimento de água de forma

1



contínua, em quantidade adequada e com pressões e velocidades compatíveis com o perfeito funcionamento dos aparelhos sanitários, peças de utilização e demais componentes; promover economia de água e de energia; possibilitar manutenção fácil e econômica; evitar níveis de ruído inadequados à ocupação do ambiente; proporcionar conforto aos usuários, prevendo peças de utilização adequadamente localizadas, de fácil operação, com vazões satisfatórias e atendendo as demais exigências do usuário.

O abastecimento das instalações prediais de água fria deve ser proveniente da rede pública de água da concessionária. O abastecimento a ser adotado é o indireto sem bombeamento (utilizando reservatório superior).

2.1.1 MATERIAIS ÁGUA FRIA

As tubulações hidráulicas de água fria serão de PVC rígido soldável, inclusive as conexões, ambos de primeira qualidade e executados conforme mostrado em projeto.

Para cada ambiente ou grupo de aparelhos sanitários foram considerados registros de gaveta de fechamento para controle do fluxo de água para eventuais manutenções futuras. Os mesmos serão todos de metal de primeira qualidade, deverão ter canopla e acabamentos também de primeira qualidade. Seus diâmetros conforme projeto, serão de 25mm e 40mm.

As tubulações que saem da caixa d'água terão diâmetro igual a 50mm (possuindo registro de gaveta), conforme projeto.

Para os pontos de consumo deverão ser colocados conexões em PVC rígido soldável, com bucha de latão interna nos respectivos diâmetros.

As torneiras dos lavatórios e pias das cozinhas serão de mesa, sendo ligados as tubulações por mangotes flexíveis, não sendo recomendado a instalação desses mangotes com tamanhos inferiores a 30cm.

2.2 ESGOTO

As instalações, compostas por colunas, derivações, ramais de descarga, ramais de esgoto, ficarão na sua maioria embutidos em alvenaria, forro ou piso. Elas deverão ser testadas, previamente à conclusão de todas as instalações hidro sanitárias, de forma a garantir o bom desempenho das instalações.

As instalações que coletam esgotos gordurosos serão independentes, ligadas às caixas de gordura, que por sua vez deverão ser conectadas aos ramais principais.

Os tubos de ventilação obedecem ao que prescreve as normas técnicas da ABNT. As colunas de ventilação deverão ser prolongadas por 30 cm acima da cobertura, colocando proteção apropriada no seu final, visando proteger quanto à entrada de água de chuva.

2.2.1 MATERIAIS ESGOTO

2



As tubulações de esgotamento sanitário serão de PVC rígido soldável, inclusive as conexões, ambos de primeira qualidade e executados conforme mostrado em projeto.

Haverá ramais de descarga e ramais de esgoto, sendo a primeira o ramal que vai da saída do aparelho sanitário até a ligação com a caixa sifonada instalada, casos esses como os lavatórios, sendo os ramais de esgoto toda tubulação instalada após as saídas das caixas sifonadas. Os ramais de descarga geralmente apresentarão diâmetros de 40mm.

As saídas tubulações de esgoto deverão ser instaladas a uma altura máxima de 0,60m do piso acabado, sendo observada a necessidade de cada aparelho sanitário para a coleta do efluente produzido.

Para a coleta dos ramais de descarga e também das águas dos pisos serão instalados caixas e ralos sifonadas nos ambientes conforme os projetos apresentados deverão ser instalados porta grelhas e grelhas com acabamento metálico em cada caixa sifonada.

Todo o esgoto produzido na edificação será encaminhado para caixas de inspeção/passagem de esgoto sendo construída de alvenaria de tijolo comum maciço de ½ vez revestido internamente com argamassa de cimento e areia

sem peneirar no traço 1:3 no fundo um lastro de concreto espessura 10cm e tampa em concreto de espessura 5cm com puxador, as caixas terão dimensão de 60x60cm e altura de 80cm.

As caixas de gordura deverão ser construídas com os mesmos materiais que as caixas de passagem / inspeção, sendo instalada com níveis mais altos que o fundo, para acontecer o sifonamento e o conseqüente acúmulo de gordura dentro das mesmas, com dimensões de 60x60cm e altura de 70cm até a tampa.

As tubulações de esgoto sanitário predial deverão obedecer às seguintes declividades, para tubulações com diâmetros até 75mm inclinação mínima de 2% e para tubulações acima de 75mm a 100mm inclinações de 1%.

Os esgotos produzidos na edificação serão todos encaminhados para rede pública coletora e devido tratamento.

2.3 ÁGUAS PLUVIAIS

A rede de esgoto pluvial irá recolher as águas das chuvas da cobertura e encaminhar para caixa de areia e logo vai para o esgotamento da água pluvial da rua. Devem ser realizadas as instalações de esgoto conforme detalhamento específico de projeto.

2.3.1 MATERIAIS ÁGUAS PLUVIAIS

A edificação possuirá um tubo de queda. Essa tubulação será em PVC com diâmetro de 100mm e com inclinação mínima de 0,5%.



A tubulação da rede pluvial no interior da edificação terá inclinação mínima de 2% até chegar à caixa de areia 60x60x60cm.

3 DIMENSIONAMENTO DAS TUBULAÇÕES DE ÁGUA FRIA

O dimensionamento das instalações prediais de água fria envolve basicamente duas etapas:

- Dimensionamento dos reservatórios;
- Dimensionamento das tubulações;

3.1 DIMENSIONAMENTO DOS RESERVATÓRIOS

Reservatório Superior:

De acordo com a Norma 5626, é possível definir a vazão necessária no projeto através da tabela - tipos de construção e dá tabela – natureza do local. Para que dessa maneira seja possível definir o tamanho ideal/correto do reservatório superior.

Nesse caso, o projeto é de uma casa popular, onde segundo as tabelas, deve-se considerar duas pessoas por dormitório, com o consumo de 200 litros por pessoa.

NÚMERO DE PESSOAS POR AMBIENTE:

$$CD = N \times C \quad Vt = Vm$$

N= número de ocupantes da edificação

C= consumo per capta da edificação

CD= Consumo Diário

Vt = Volume total

Vm = Volume mínimo

Cálculo:

N = 2 x 2 dormitórios = 4 pessoas

C = 200L / pessoa

CD = 4 x 200

Vt = 800 litros/dia de consumo de água.

Sem reserva de incêndio



Reservatório escolhido:

1 de 1000 litros

3.2 DIMENSIONAR ALIMENTADOR E VERIFICAR VELOCIDADE

Conforme norma 5626, nos pontos de suprimento de reservatórios, a vazão de projeto pode ser determinada dividindo-se a capacidade do reservatório pelo tempo de enchimento. O tempo de enchimento pode ser de até 6 horas dependendo do tipo de edifício. E as tubulações devem ser dimensionadas de modo que a velocidade da água, em qualquer trecho de tubulação não atinja valores superiores a 3 m/s.

Vol =	1,00	m ³	Volume do reservatório.
Δt =	1,0	h	Tempo de enchimento dos reservatórios (max 6h).
Δh =	4,40	m	Desnível do reservatório a Rede.
C =	4,24	m	Comprimento da tubulação.
ieq =	10	%	Índice para tubulação equivalente (10 < ieq < 40%)
Φe =	32	mm	Diâmetro comercial da tubulação.
Ce =	4,66	m	Comprimento equivalente da tubulação.
Φi =	27,80	mm	Diâmetro interno utilizado da tubulação.
Φi,min =	10,89	mm	Diâmetro interno mínimo da tubulação.
Psaae =	10,00	m.c.a	Pressão disponível na rede do SAAE.
Pboia,min =	0,50	m.c.a	Pressão mínima na boia.
Q =	0,28	l/s	Vazão de projeto.
J =	0,01	m.c.a./m	Perda de carga unitária na tubulação.
ΔJ =	0,06	m.c.a.	Perda de carga total na tubulação.
Qmax =	7,00	m ³ /h	Vazão máxima no hidrometro.
Δhid =	0,00	m.c.a.	Perda de carga no hidrômetro.
V =	0,46	m/s	Velocidade na tubulação (max = 3 m/s).
Pboia =	5,54	m.c.a.	Pressão disponível na boia (min = 0,5 mca).

Am.



PERDA DE CARGA

1	2	3	4	5	6	7	8	9	10	11	12	13	14	15
Trecho	Soma dos pesos	Vazão estimada	Diâmetro	Velocid.	Perda de carga unitária	Diferença de cota desce + sobe -	Pressão disponível	Compr. da tubulação	Perda de carga	Pressão disponível residual	Pressão requerida no ponto de utilização	Total		
								Real	Equivalente	Tubulação	Registros e outros			
							(14)+10x(7)		1,1x(9)	(10)x(6)		(11)+(12)	(8)-(13)	
		L/s	mm	m/s	kPa/m	m	kPa	m	m	kPa	kPa	kPa	kPa	kPa
A-B	4,2	0,61	40	0,63	0,17	0,6	6,0	0,6	0,7	0,1		0,1	5,9	5
B-C	4,2	0,61	40	0,63	0,17	0	5,9	0,37	0,4	0,1		0,1	5,8	5
C-D	3,1	0,53	40	0,54	0,13	0	5,8	4,49	4,9	0,6		0,6	5,2	5
D-E	3,1	0,53	25	1,44	1,30	3,6	41,2	3,6	4,0	5,2		5,2	36,0	5
E-F	2,4	0,46	25	1,27	1,04	0	36,0	0,37	0,4	0,4		0,4	35,6	5
F-G	1,7	0,39	25	1,07	0,77	0	35,6	0,48	0,5	0,4		0,4	35,2	5
G-H	1	0,30	25	0,82	0,48	0	35,2	0,67	0,7	0,4		0,4	34,8	5

Am.



3.4 DIMENSIONAMENTO DO BARRILETE

Da caixa d'água sai 1 ramal de alimentação, que atende todas as unidades de consumo da residência. A soma dos pesos das unidades de consumo do ramal é **4,6**, segundo os dados da tabela A.1 - Pesos relativos nos pontos de utilização identificados em função do aparelho sanitário e da peça de utilização, NBR 5626:

1 Bacia Sanitária – 0,3	1 Lavatório – 0,3
1 Ducha – 0,4	1 Chuveiro – 0,1
1 Pia – 0,7	1 Torneira de jardim – 0,4
2 Tanque – 1,4	1 Maqui de Lavar Roupas – 1,0

SOMA TOTAL DOS PESOS: 4,6 (torneira de jardim, não sai da caixa água, considerar 4,2 para tabela)

Tabela A.1 - Pesos relativos nos pontos de utilização identificados em função do aparelho sanitário e da peça de utilização

Aparelho sanitário		Peça de utilização	Vazão de projeto L/s	Peso relativo
Bacia sanitária		Caixa de descarga	0,15	0,3
		Válvula de descarga	1,70	32
Banheira		Misturador (água fria)	0,30	1,0
Bebedouro		Registro de pressão	0,10	0,1
Bidê		Misturador (água fria)	0,10	0,1
Chuveiro ou ducha		Misturador (água fria)	0,20	0,4
Chuveiro elétrico		Registro de pressão	0,10	0,1
Lavadora de pratos ou de roupas		Registro de pressão	0,30	1,0
Lavatório		Torneira ou misturador (água fria)	0,15	0,3
Mictório cerâmico	com sifão integrado	Válvula de descarga	0,50	2,8
	sem sifão integrado	Caixa de descarga, registro de pressão ou válvula de descarga para mictório	0,15	0,3
Mictório tipo calha		Caixa de descarga ou registro de pressão	0,15 por metro de calha	0,3
Pia		Torneira ou misturador (água fria)	0,25	0,7
		Torneira elétrica	0,10	0,1
Tanque		Torneira	0,25	0,7
Torneira de jardim ou lavagem em geral		Torneira	0,20	0,4

3.5 VENTILAÇÃO DA COLUNA

Ass.



- O tubo de ventilação deverá estar ligado à coluna, após o registro de passagem existente;
- Ter sua extremidade superior aberta;
- Estar acima do nível máximo d'água do reservatório;
- Ter o diâmetro igual ou superior ao da coluna.

Para o exemplo anterior, o diâmetro do tubo ventilador deverá ser no mínimo de 32 mm.

4 DIMENSIONAMENTO DOS RAMAIS, SUBCOLETORES E VENTILAÇÃO DE ESGOTO

Para as instalações de esgotamento sanitário foram utilizadas as unidades de Hunter de contribuição (UHC), sendo lançados em seus ramais de descarga e posteriormente nos ramais de esgoto.

Em seu ramal de descarga são utilizadas as unidades de Hunter de contribuição isoladas, sendo somadas após a passagem pela caixa sifonada ou outro dispositivo que venha a fazer a união dos ramais de descarga de cada aparelho sanitário.

4.1 RAMAIS

As vazões de esgoto que escoam pela instalação predial (tubulações, caixas sifonadas, etc) variam em função de cada um dos aparelhos da instalação hidráulica. Por isso, é importante determinar os diâmetros dos ramais de descarga dos diversos aparelhos que vão ser utilizados através da tabela de aparelho sanitário.

Assim temos os seguintes ramais de descarga de cada aparelho:

BANHEIRO:

Vaso sanitário DN100 – Lavatório DN40 – Chuveiro DN40

COZINHA:

Pia de 1 cuba DN50

ÁREA DE SERVIÇO:

Tanque de lavar roupas DN40 – Máquina de lavar roupas DN 50

Obs.: Declividades e ligações de entrada e saída com Caixas de esgoto estão representadas no projeto em plantas baixas e esquemas verticais.

4.2.1 DIMENSIONAMENTO DOS RAMAIS DE ESGOTO

Quando dois ou mais ramais de descarga se encontram, formando uma única tubulação, essa tubulação passa a se chamar ramal de esgoto. Segundo a norma NBR 8160, para determinar o diâmetro dos ramais de esgoto deve-se fazer a



somatória das Unidades de Hunter de Contribuição (UHC) dos aparelhos sanitários e consultar a tabela de dimensionamento de ramais de esgoto da norma (tabela 7).

Tabela 07

DIÂMETRO NOMINAL MÍNIMO DO TUBO DN (MM)	Nº MÁXIMO DE UNIDADES DE HUNTER DE CONTRIBUIÇÃO
40	03
50	06
75	20
100	160

Ramal da Pia Cozinha até CG01: 1Pia = 3 UHC – Adotado DN75

Ramal da Área de Serviço até CI02: 2 Tanque + 1 ML Roupas = 9 UHC – Adotado DN75

Ramal do Banheiro até CI04: 1BS + 1Lav + 1CH = 9 UHC –Adotado DN100

4.3 DIMENSIONAMENTOS DOS SUBCOLETORES E COLETORES

Estão sendo considerados como subcoletores os trechos entre caixas de esgotos e como coletor o trecho entre a rede pública coletora de esgoto e a caixa de esgoto existente.

De acordo com a Tabela 7 da NBR8160, os coletores possuem número máximo de UHC em função de suas declividades. Sendo assim para cada CI; CG e CS; haverá um \emptyset e uma declividade.

*Subcoletor 1: de CG01 a CI02,

*Subcoletor 2: de CI02 a CI01,

*Subcoletor 3: de CI03 a CI01,

Está sendo utilizada inclinação de 1%

O coletor predial e os subcoletores podem ser dimensionados pela somatória das UHC, para prédios residenciais, deve ser considerado apenas o aparelho de maior descarga de cada banheiro para a somatória das UHC.



Subcoletor 1: 3 UHC, adotado Ø 100mm Dec.1%

Subcoletor 2: 12 UHC, adotado Ø 100mm Dec.1%

Subcoletor 3: 9 UHC, adotado Ø 100mm Dec.1%

4.4 DIMENSIONAMENTO DA TUBULAÇÃO DE VENTILAÇÃO

Será necessária 01 tubulação de ventilação para atender ao ramal de esgoto dos banheiros. Iniciamos fazendo o somatório em UHC de cada aparelho, este valor é utilizado para encontrar o diâmetro do ramal de ventilação através da tabela, fornecida pela norma NBR 8 160. Tomando os valores fornecidos pela tabela, temos:

TV01 1BS + 1Lav + 1CH = 9 UHC

O ramal de esgoto dos banheiros tem **DN 100mm**.

Este valor, **09 UHC**, é utilizado para encontrar o diâmetro do ramal de ventilação através da tabela 2 – Dimensionamento de colunas e barriletes de ventilação fornecida pela norma NBR 8160. Sendo assim, os tubos de ventilação terão **DN 40**, pois os tubos de queda/ramal de esgoto são de DN75, suportando até 21UHC e comprimento de até 10m.

Tabela 2 - Dimensionamento de colunas e barriletes de ventilação

Diâmetro nominal do tubo de queda ou do ramal de esgoto <i>DN</i>	Número de unidades de Hunter de contribuição	Diâmetro nominal mínimo do tubo de ventilação							
		40	50	75	100	150	200	250	300
		Comprimento permitido m							
40	8	46	-	-	-	-	-	-	-
40	10	30	-	-	-	-	-	-	-
50	12	23	61	-	-	-	-	-	-
50	20	15	46	-	-	-	-	-	-
75	10	13	46	317	-	-	-	-	-
75	21	10	33	247	-	-	-	-	-
75	53	8	29	207	-	-	-	-	-
75	102	8	26	189	-	-	-	-	-
100	43	-	11	76	299	-	-	-	-
100	140	-	8	61	229	-	-	-	-
100	320	-	7	52	195	-	-	-	-
100	530	-	6	46	177	-	-	-	-

Handwritten signature



5 INSTALAÇÃO DE DRENAGEM DE ÁGUAS PLUVIAIS (DIMENSIONAMENTO DAS CALHAS)

As instalações de drenagem pluviais foram projetadas de modo a obedecer às seguintes exigências:

- * Os condutores de águas pluviais não podem ser usados para receber efluentes de esgotos sanitários;
- * As superfícies horizontais de lajes devem ter uma declividade mínima de 0,5% que garanta o escoamento das águas pluviais até os pontos de drenagem previstos;
- * O diâmetro interno mínimo dos condutores verticais de seção circular é de 75mm;
- * Os condutores horizontais devem ser projetados, sempre que possível, com declividade uniforme com valor mínimo de 0,5%.

5.1 ÁREA DE CONTRIBUIÇÃO

No projeto em questão a cobertura é com telha metálica com $i=10\%$, e com calhas laterais, em cada telhado (6 calhas ao todo).

TELHADO 01 – Sem calha

Em **A1** foi considerado um telhado retangular de **4,07 x 9,10m**.

$$A1 = \frac{(a + h)}{2} \cdot b = \frac{(4,07 + 1,01)}{2} \cdot 9,10 = 41,63 \rightarrow \mathbf{A1=42m^2}$$

TELHADO 02 – Sem calha

Em **A2** foi considerado um telhado retangular de **4,07 x 9,10m**.

$$A2 = \frac{(a + h)}{2} \cdot b = \frac{(4,07 + 1,01)}{2} \cdot 9,10 = 41,63 \rightarrow \mathbf{A2=42m^2}$$

5.2 DETERMINAR INTENSIDADE PLUVIOMÉTRICA (I):

Segundo a NBR 10844, para Vitória – ES a intensidade é de 156mm/h para período de retorno de 5 anos.

TELHADO 01

DETERMINAR VAZÃO DO PROJETO (QP):

$$Qp = (a \cdot i) / 60$$

$$Qp = (42,00 \times 156) / 60 \quad \mathbf{Qp = 109,20 \text{ L/min}}$$

TELHADO 02



DETERMINAR VAZÃO DO PROJETO (QP):

$$Q_p = (a \cdot i) / 60$$

$$Q_p = (42,00 \times 156) / 60 \quad \quad \quad \mathbf{Q_p = 109,20 \text{ L/min}}$$

5.3 REDES ENTERRADAS

A inclinação mínima deverá ser de 4%. A nova rede deverá ser conectada à rede pública, ou caso não exista, deverá sair livremente abaixo do piso da calçada. Todos os níveis deverão ser conferidos antes de dar início à execução das redes.

6 PROCEDIMENTOS DE MANUTENÇÃO E LIMPEZA

6.1 MANUTENÇÃO DE CAIXAS D'ÁGUA

Passo 1: Inicie com o fechamento do registro da entrada da casa ou amarre a boia.

Passo 2: Separe uma quantidade de água da caixa para a sua utilização nas etapas finais de limpeza da caixa. Deixe uma reserva de água na caixa de aproximadamente um palmo.

Passo 3: Utilize esta água para lavar as paredes e o fundo da caixa com um pano úmido, evitando o uso de escova de aço e vassoura. Nunca use sabão, detergente ou outro produto. Tampe as saídas de água da caixa, para que essa água suja que ficou no fundo não desça pela tubulação de distribuição da casa. Retire a água da lavagem e a sujeira com uma pá de plástico, balde e panos, deixando-a bem limpa. Utilize panos limpos para secar o fundo; evite passá-lo nas paredes.

Passo 4: Ainda com as saídas da caixa fechadas, deixe entrar um palmo de altura de água, adicione 2 litros de água sanitária e deixe por 2 horas. Com uma broxa, balde ou caneca plástica, molhe as paredes internas com esta solução desinfetante. A cada 30 minutos verifique se as paredes internas da caixa secaram, caso isso ocorra, faça nova aplicação dessa mistura até completar as 2 horas. Não use de forma nenhuma essa água durante 2 horas. Passadas as 2 horas, ainda com a boia da caixa amarrada ou o registro fechado, esvazie a caixa abrindo as suas saídas. Abra todas as torneiras e acione as descargas (estamos assim desinfetando os tubos da residência).

Passo 5: Tampe adequadamente a caixa d'água, fixando com os parafusos, para que não entrem pequenos animais, insetos ou sujeiras. Lave a tampa antes de sua utilização.

Passo 6: Anote numa etiqueta auto-adesiva a data da limpeza e cole na caixa. A higienização deverá ser feita a cada 06 meses.

Obs.: Essa água poderá ser utilizada para a lavagem de quintais, banheiros e outros pisos.

6.2 CAIXA DE GORDURA – FAZER A LIMPEZA



A caixa de gordura pode ser feita de diversos materiais como, por exemplo, alvenaria ou plástico. Geralmente a caixa de gordura está presente na pia, com a ajuda do sifão, a gordura é transportada até essa caixa impedindo que caia na tubulação, além de evitar possíveis entupimentos, ajuda a preservar o meio ambiente.

Recomenda-se que a limpeza e/ou manutenção seja feita periodicamente, a cada 02 meses, ou de acordo com a necessidade, lembrando que a manutenção preventiva é geralmente mais viável, pode ser feita uma limpeza manual 01 vez por semana.

A gordura que for retirada deverá ser armazenada em um saco ou recipiente próprio, nunca descartada no meio ambiente ou jogada no esgoto.

Pode-se contratar uma empresa especializada em limpeza ou manutenção, como por exemplo, uma desentupidora ou realizar a tarefa você mesmo.

Limpeza na prática

Coloque um balde embaixo da pia, mais precisamente embaixo do sifão. Coloque luvas tanto para o manuseio dos produtos como para a limpeza em si. Coloque produtos específicos para dissolver gordura, aguarde em média 20 minutos e desenrosque o sifão, toda a gordura que estiver acumulada irá cair no balde. A caixa de gordura pode ser instalada direto na saída do esgoto doméstico, retirar de dentro da caixa todos os resíduos alimentares e placas de gordura, se preferir coloque um produto que ajude a dissolver a gordura. Não é necessário repor água na caixa.

Obs.: Para limpeza, não é recomendado ferramentas e acessórios com arestas cortantes. Evitar também, o uso de produtos químicos, pois podem provocar reação com PVC. Use apenas água, sabão neutro, pano, balde e esponja;

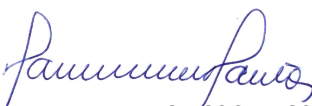
MANUELA MERLO DOS SANTOS
ARQUITETA E URBANISTA - CAU A53460-9



LISTA DE MATERIAIS DE PROJETO HIDROSSANITÁRIO		
DESCRIÇÃO	QUANT.	UNI.
<u>APARELHOS SANITÁRIOS</u>		
Bacia sanitária de louça branca, com caixa acoplada duplo acionamento, marca de ref. Deca Linha Ravena ou equivalente, inclusive assento plástico e acessórios de fixação. Para portadores de necessidades especiais	01	un
Ducha manual Acqua jet linha Aquarius, com registro ref.C 2195, marcas de referência Fabrimar Deca ou Docol	01	un
Lavatório de louça branca com coluna suspensa, linha Vogue Plus Confort para portadores de necessidades especiais, marca de referência DECA, Celite ou Ideal Standart, inclusive valvula, sifão e engates,	01	un
Chuveiro elétrico em PVC	01	un
Torneira pressão cromada para uso geral, marcas de referência Fabrimar, Deca ou Docol	01	un
Torneira cromada tubo móvel de mesa para pia de cozinha	01	un
Cuba/pia em aço inox nº 2, inclusive acessórios de conexões.	01	un
Tanque em mármore sintético com 2 bojos, inclusive válvula e sifão em PVC	01	un
Torneira cromada de parede para tanque	02	un
Torneira jardim	01	un
<u>DIVERSOS</u>		
Barra de apoio reta em aço inox cromado para lavatório	04	un
Barra de apoio reta de aço inox cromado 80cm	06	un
Cabide simples de um gancho, linha Versailles, ref. 08, acabamento cromado, da Moldenox, Docol ou Deca para o banheiro	01	un
Caixa sifonada em PVC, diâmetro 150mm, com grelha e porta grelha quadrados, em aço inox	03	un
Ralo sifonado em PVC 100x40mm com grelha em PVC, AKROS MAR.REF.	01	un
Reservatório de polietileno de 1000 L, inclusive peça de madeira para apoio. Flange e boia	01	un
Padrão de entrada d'água com cavalete de PVC para hidrômetro com diâmetro de 3/4" - padrão 1C da CESAN. Instalado em vão de muro protegido com gradeamento. Inclusive base de concreto magro, tubulação, conexões e registro. Conferir detalhe	01	un
<u>TUBULAÇÃO ESGOTO</u>		
Tubo PVC rígido p/ esgoto no diâmetro de 100mm incluindo conexões, escavação e aterro com areia	25,00	m

Ass.



Tubo PVC rígido p/ esgoto no diâmetro de 50mm incluindo conexões, escavação e aterro com areia	10,00	m
Tubo PVC rígido p/ esgoto no diâmetro de 40mm incluindo conexões, escavação e aterro com areia	10,00	m
Tubo PVC rígido p/ esgoto no diâmetro de 75mm incluindo conexões, escavação e aterro com areia	5,00	m
<u>TUBULAÇÃO ÁGUA FRIA</u>		
Tubo de PVC rígido soldável marrom, diâm. 32mm, inclusive conexões (projeto 25mm)	15,00	m
Tubo de PVC rígido soldável marrom, diâm. 40mm, inclusive conexões (projeto 32mm/hidrômetro)	10,00	m
Tubo de PVC rígido soldável marrom, diâm. 50mm, inclusive conexões (projeto 40mm)	20,00	m
<u>REGISTROS</u>		
Registro de gaveta com canopla cromada, diâmetro 20mm (3/4"), marcas de referência Fabrimar, Deca ou Docol	01	un
Registro de pressão com canopla cromada diam. 20mm (3/4"), marcas de referência Fabrimar, Deca ou Docol	01	un
Registro de gaveta com canopla cromada, diam. 40mm (1 1/2"), marcas de referência Fabrimar, Deca ou Docol	03	un
Registro de gaveta com canopla cromada, diam. 32mm (1 1/4"), marcas de referência Fabrimar, Deca ou Docol	01	un
Registro de gaveta com canopla cromada, diam. 25mm (1"), marcas de referência Fabrimar, Deca ou Docol	02	un
<u>CAIXAS DE ESGOTO</u>		
Caixa de inspeção em alv. bloco concreto 9x19x39cm, dim. 60x60cm e Hmáx=1m, c/ tampa de ferro fundido 40x40cm, lastro de concreto esp.10cm, revest. interno c/ chapisco e reboco impermeabilizante, incl. escavação, reaterro e enchimento	03	un
Caixa de gordura de alv. bloco concreto 9x19x39cm, dim.60x60cm e Hmáx=1m, com tampa em concreto esp.5cm, lastro concreto esp.10cm, revestida intern. c/ chapisco e reboco impermeabilizante, escavação, reaterro e parede interna em concreto.	01	un

MANUELA MERLO DOS SANTOS
ARQUITETA E URBANISTA - CAU A53460-9

PROJEÇÃO COBERTURA

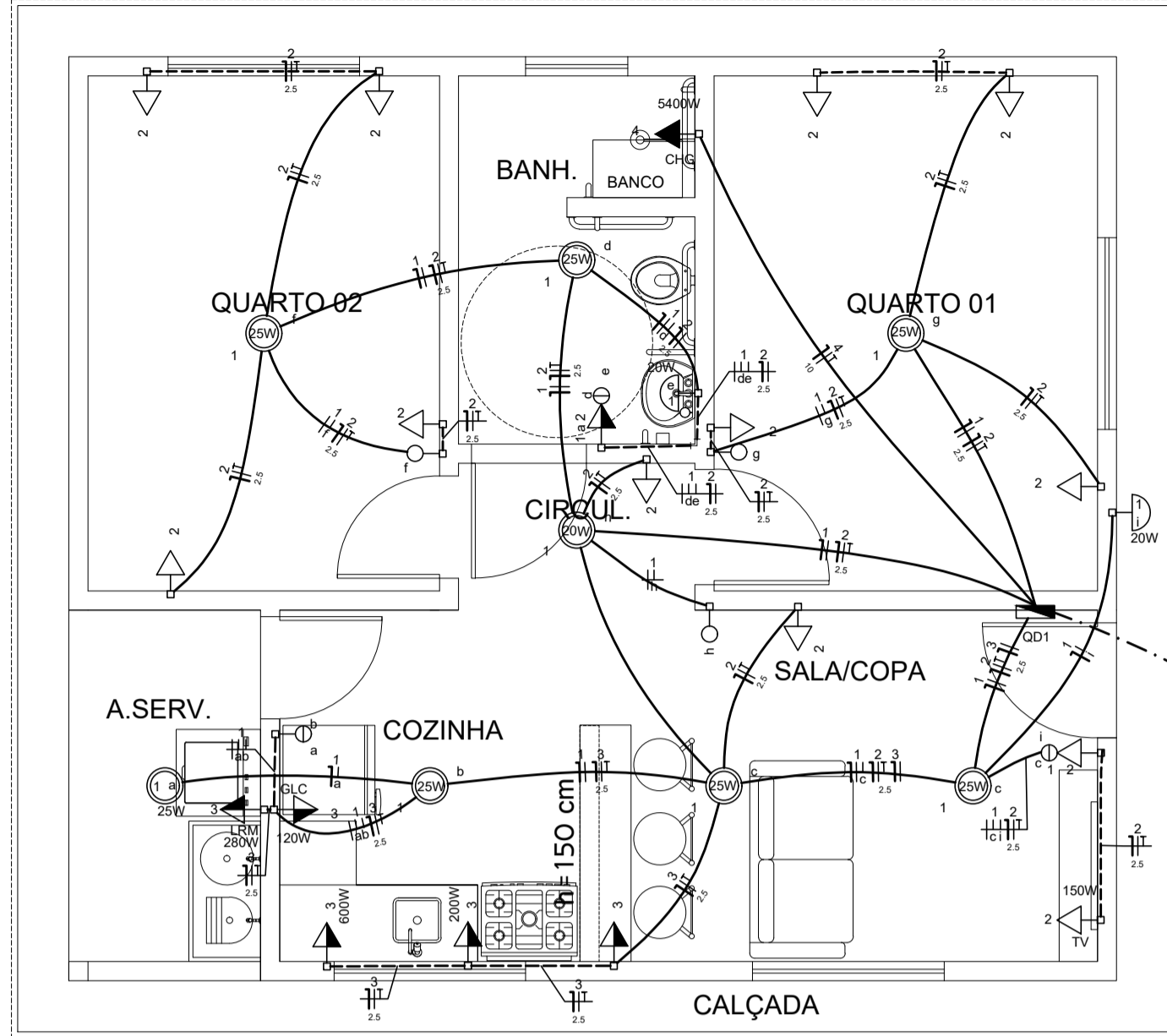

PLANTA BAIXA
ESC.: 1/50

Legenda

- Conjunto 2 teclas simples e tomada a 1,20m do piso
- Interruptor simples 1 tecla a 1,20m do piso
- Interruptor simples 2 teclas a 1,20m do piso
- Ponto de luz 20W
- Ponto de luz 25W
- Quadro de distribuição
- Quadro de medição
- Tomada alta a 1,80m do piso
- Tomada baixa a 0,30m do piso
- Tomada baixa a 1,20m do piso
- Tomada média a 0,120m do piso
- Tomada média a 1,20m do piso
- Condutores neutro, fase, retorno e terra
- Eletroduto embutido no teto
- Eletroduto embutido na parede
- Eletroduto embutido no piso

OBS:
-Conductor não indicado no projeto #1,5mm2.
-Eletroduto não indicado no projeto Ø3/4" (25mm).

Legenda das indicações

- CHG Tomada - uso específico - Chuveiro grande
- GLC Tomada - uso específico - Geladeira comum (Média)
- LRM Tomada - uso específico - Lava roupa média
- TV Tomada - uso específico - Televisor

Legenda

- Disjuntor unipolar DIN
- Disjuntor bipolar DIN
- Disjuntor tripolar DIN
- Disjuntor Residual
- DPS Dispositivo de proteção contra surto
- Condutores neutro, fase, retorno e terra

Quadro de Medição de Energia
Escala: sem

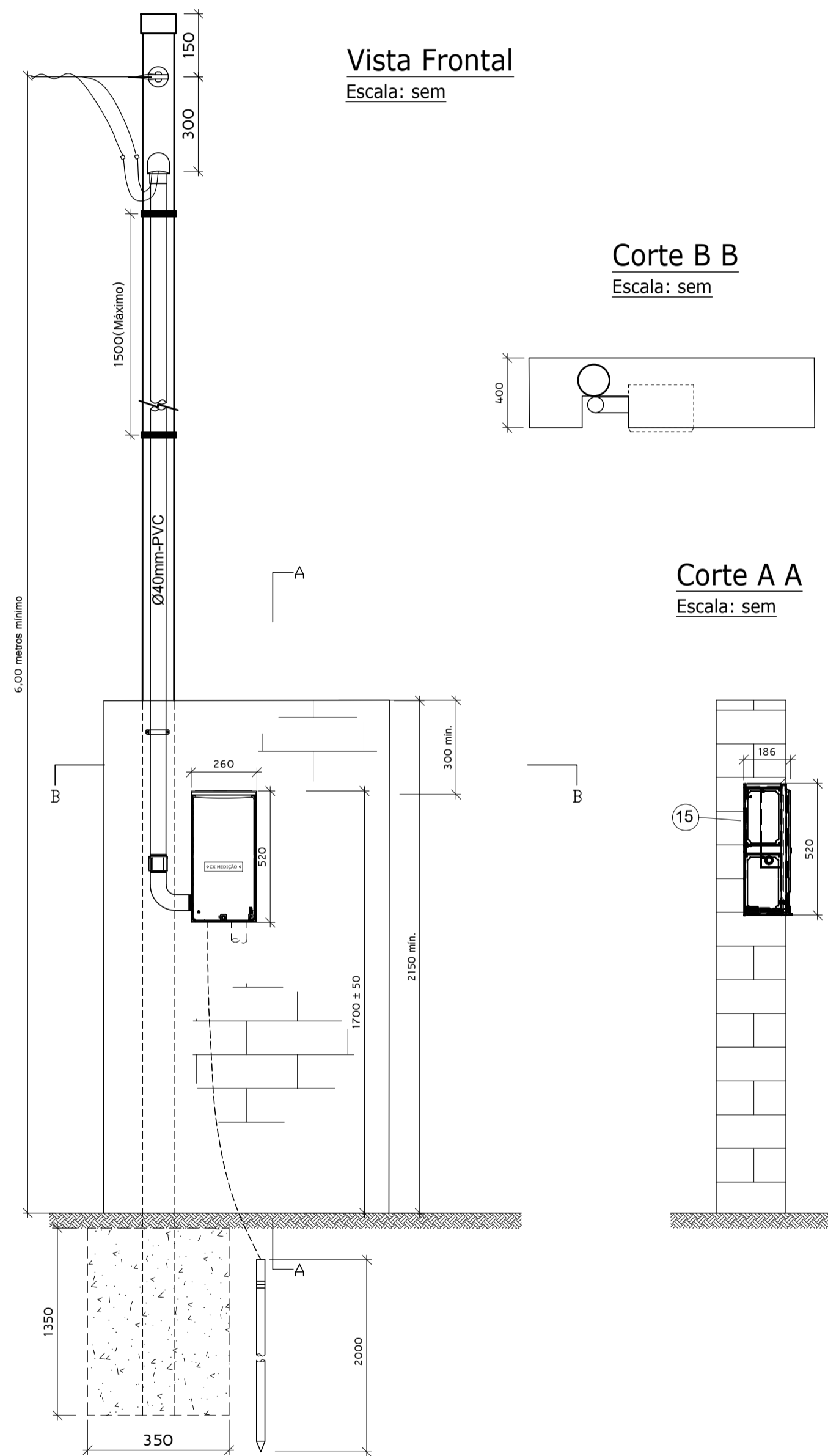

Quadro de Cargas (QD1)

Circuito	Descrição	Esquema	Tensão (V)	Pot. total. (VA)	Pot. total. (W)	Fases	Pot. - A (W)	Pot. - B (W)	Pot. - C (W)	Ip (A)	Seção (mm2)	Disj (A)	dV parc (%)	dV total (%)
1	Iluminação Geral	F+N	127 V	367	235	A	235			2.9	1.5	10	0.23	1.22
a				39	25	A	25				1.5			
b				39	25	A	25				1.5			
c				78	50	A	50				1.5			
d				39	25	A	25				1.5			
e				31	20	A	20				1.5			
f				39	25	A	25				1.5			
g				39	25	A	25				1.5			
h				31	20	A	20				1.5			
i				31	20	A	20				1.5			
2	Tomadas Gerais Quartos/Sala	F+N+T	127 V	1521	1350	A	1350			12.0	2.5	16	0.69	1.68
3	Tomadas Cozinha/A.Serviço	F+N+T	127 V	1500	1300	A	1300			11.8	2.5	16	1.23	2.22
4	Chuveiro Elétrico	F+N+T	127 V	5400	5400	A	5400			42.5	10	50	0.92	1.91
TOTAL				8788	8285	A	8285	0	0					

Quadro de Cargas (QM1)

Circuito	Descrição	Esquema	Tensão (V)	Pot. total. (VA)	Pot. total. (W)	Fases	Pot. - A (W)	Pot. - B (W)	Pot. - C (W)	Ip (A)	Seção (mm2)	Disj (A)	dV parc (%)	dV total (%)
QD1	Quadro de Distribuição	F+N+T	127 V	8788	8285	A	8285			58.3	16	63	0.99	0.99
TOTAL				8788	8285	A	8285	0	0					

QD1 (Quadro de Distribuição)

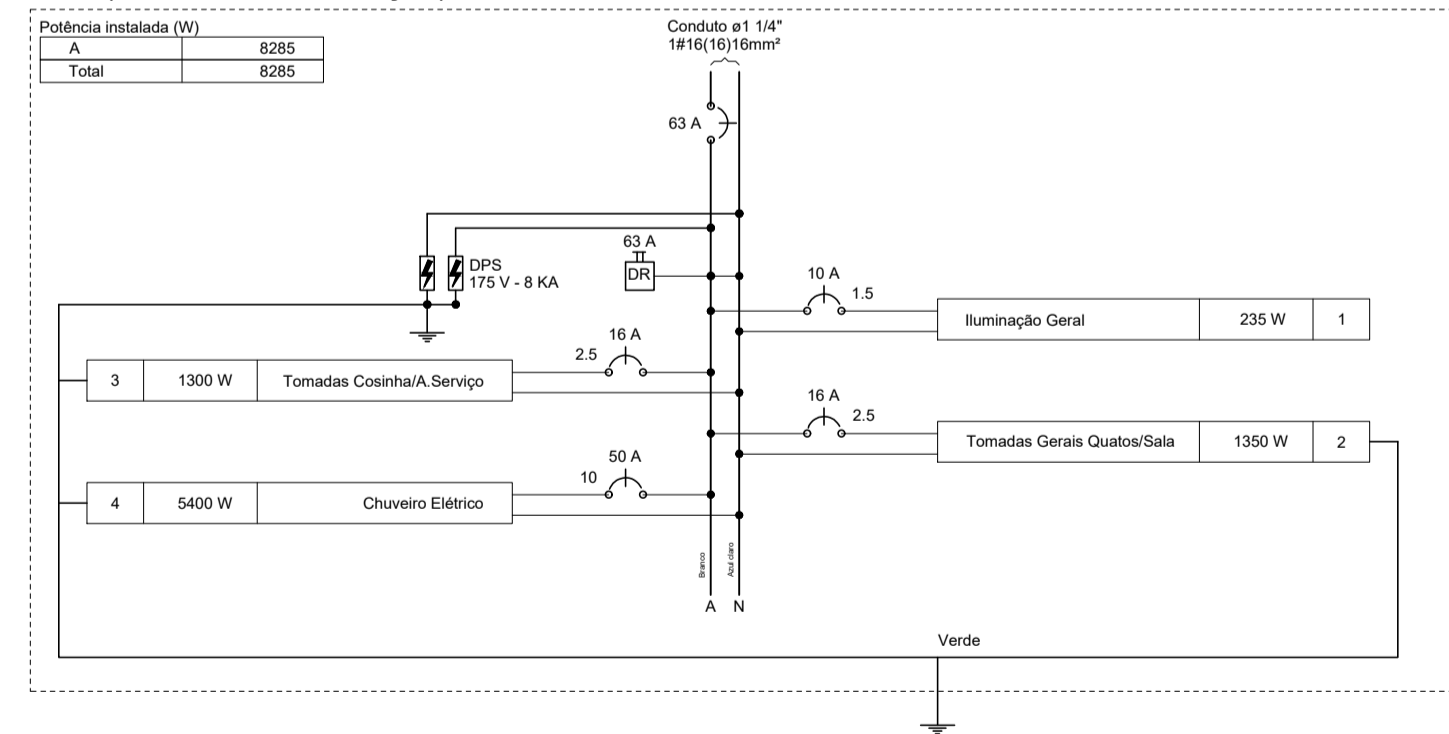

QD1 (Quadro de Distribuição)

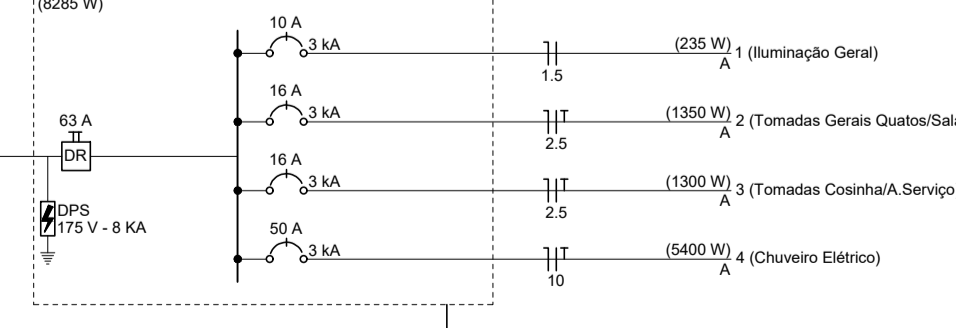

QM1 (Quadro de Medição)

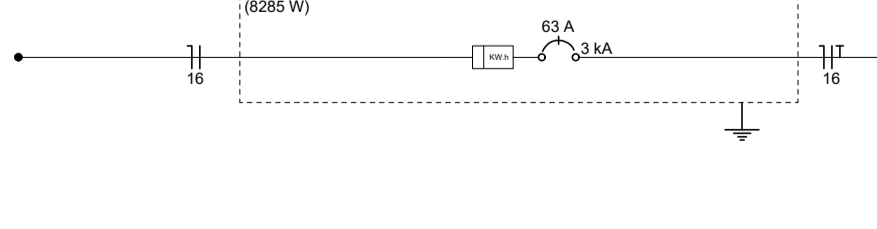

DETALHE 02

CAIXA DE ATERRAMENTO

ESD: SEM

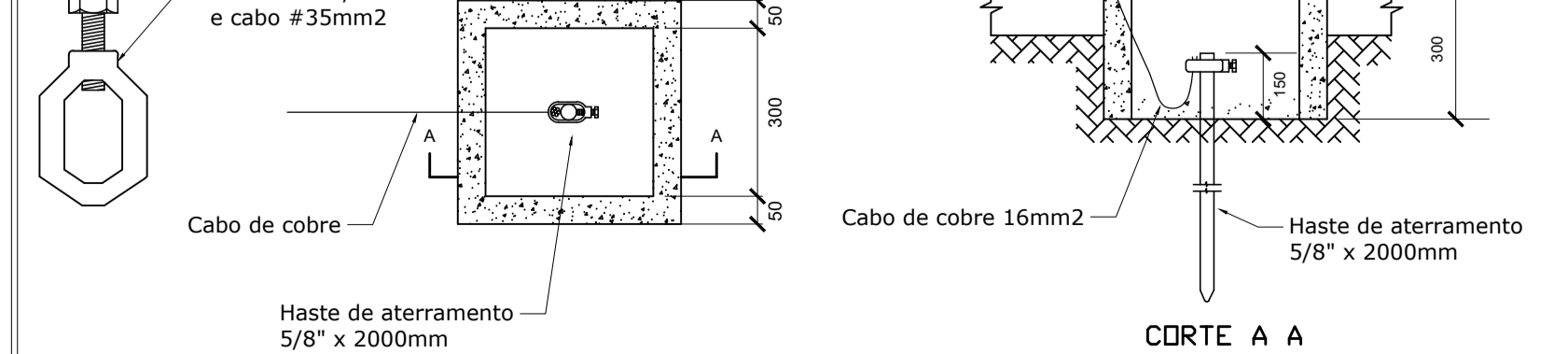

Lista de Materiais

Acessórios p/ eletrodutos	
Caixa PVC 4x2"	24 pç
Caixa PVC octogonal 3x3"	2 pç
4x4"	8 pç
Cabo Unipolar (cobre)	
Isol.PVC - 0,6/1kV (ref. Inbrac Polivinil Antichama)	
16 mm² - Azul claro	9.7 m
16 mm² - Branco	9.7 m
16 mm² - Verde	9.7 m
Isol.PVC - 450/750V (ref. Pirastic Ecoplus BWF Flexível)	
1.5 mm² - Amarelo	37.65 m
1.5 mm² - Azul claro	31.35 m
1.5 mm² - Branco	44.85 m
10 mm² - Azul claro	7.7 m
10 mm² - Branco	7.7 m
10 mm² - Verde	7.7 m
2.5 mm² - Azul claro	89.1 m
2.5 mm² - Branco	89.1 m
2.5 mm² - Verde	78.9 m
Dispositivo Elétrico - embutido	
Placa 2x4"	
Placa cega	1 pç
Placa p/ 1 função	20 pç
Placa p/ 2 funções	2 pç
Placa p/ 3 funções	1 pç
S/ placa	
Interruptor 1 tecla simples	3 pç
Interruptor 2 teclas simples	2 pç
Interruptor 2 teclas simples e tomada hexagonal (NBR14136)	1 pç
Tomada hexagonal (NBR 14136) 2P+T 10A	17 pç
Dispositivo de Proteção	
Disjuntor Unipolar Termomagnético - norma DIN (Curva C)	
10 A - 3 kA	1 pç
16 A - 3 kA	2 pç
63 A - 3 kA	1 pç
Dispositivo de proteção contra surto	
175 V - 8 KA	2 pç
Interruptor bipolar DR (fase/neutro - In 30mA) - DIN	
63 A	1 pç
Eletroduto PVC flexível	
Eletroduto leve 3/4"	103 m
Eletroduto pesado 1.1/4"	9.7 m
Luminária e acessórios	
Piflon Soquete de Porcelana E-27 4"	10 pç
Ponto de luz	
Lâmpada Led E27 20W	3 pç
25W	7 pç
Quadro de medição - ESCLSA/ENERSUL	
Unidade consumidora monofásico até 9000W	
Caixa medidor - Conforme projeto	1 pç
Quadro distrib. plástico - embutir	
Barr. mono - DIN (Ref. Hager)	
Cap. 8 a 12 disj. unip. - In Pente 63A	1 pç



PROJETO ELÉTRICO

CONSTRUÇÃO CASA POPULAR

ENDEREÇO DA OBRA:
Rua Zilda Gomes Moreira, Bairro São João Batista
Município Pedro Canário/ES

PROPRIETÁRIO
Prefeitura Municipal de Pedro Canário/ES

AUTOR DO PROJETO
Manuela Merlo dos Santos
CAU A53460-9

CONTEÚDO DA PRANCHA
Quadros de Carga e Demanda / Diagramas
Detalhes do Padrão de Entrada

PRANCHA
01/01

ESCALA DE PLOTAGEM 1/50
FORMATO A1
REVISÃO 00
DATA Dezembro/2021

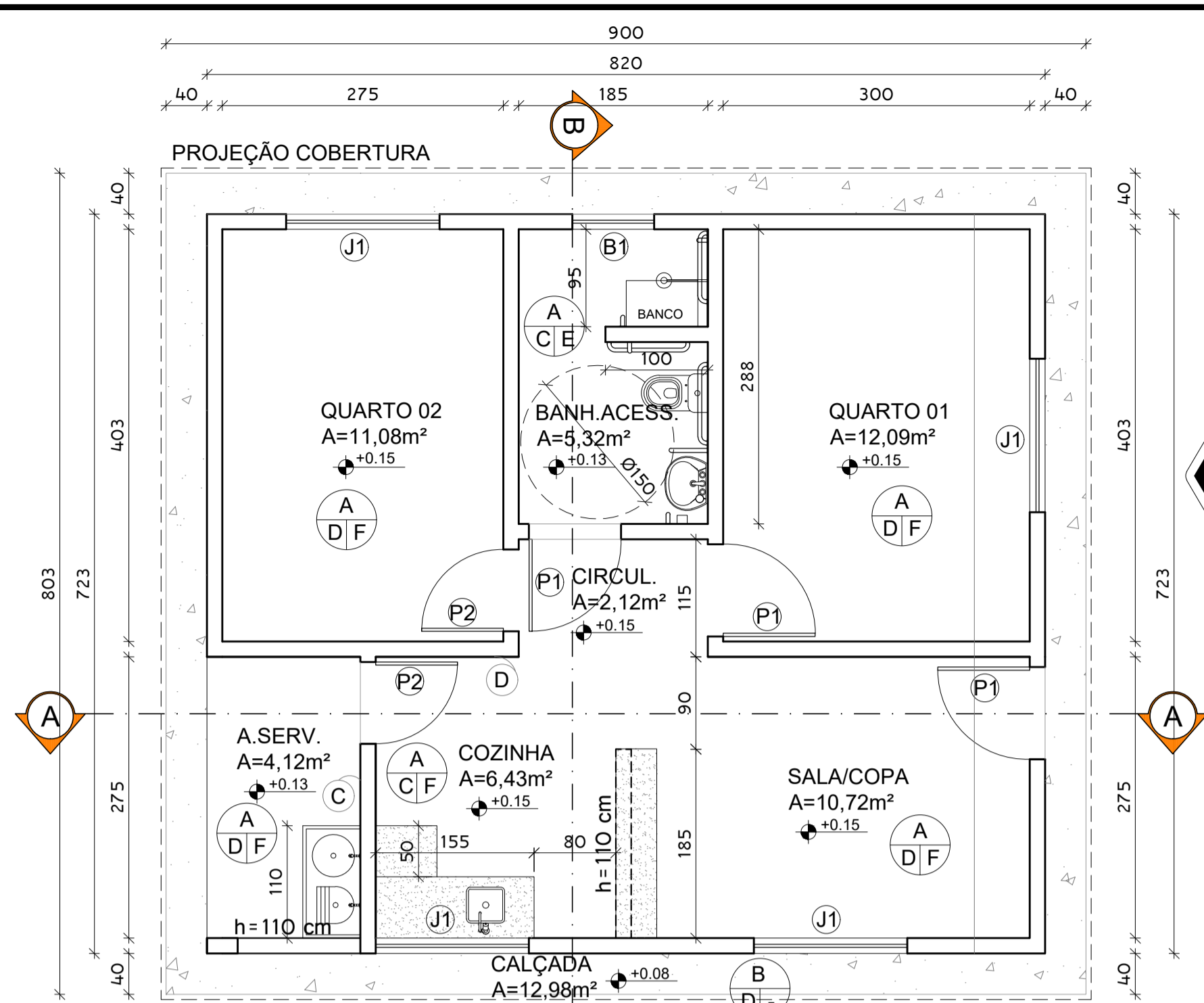

PLANTA BAIXA
ESC.:1/50

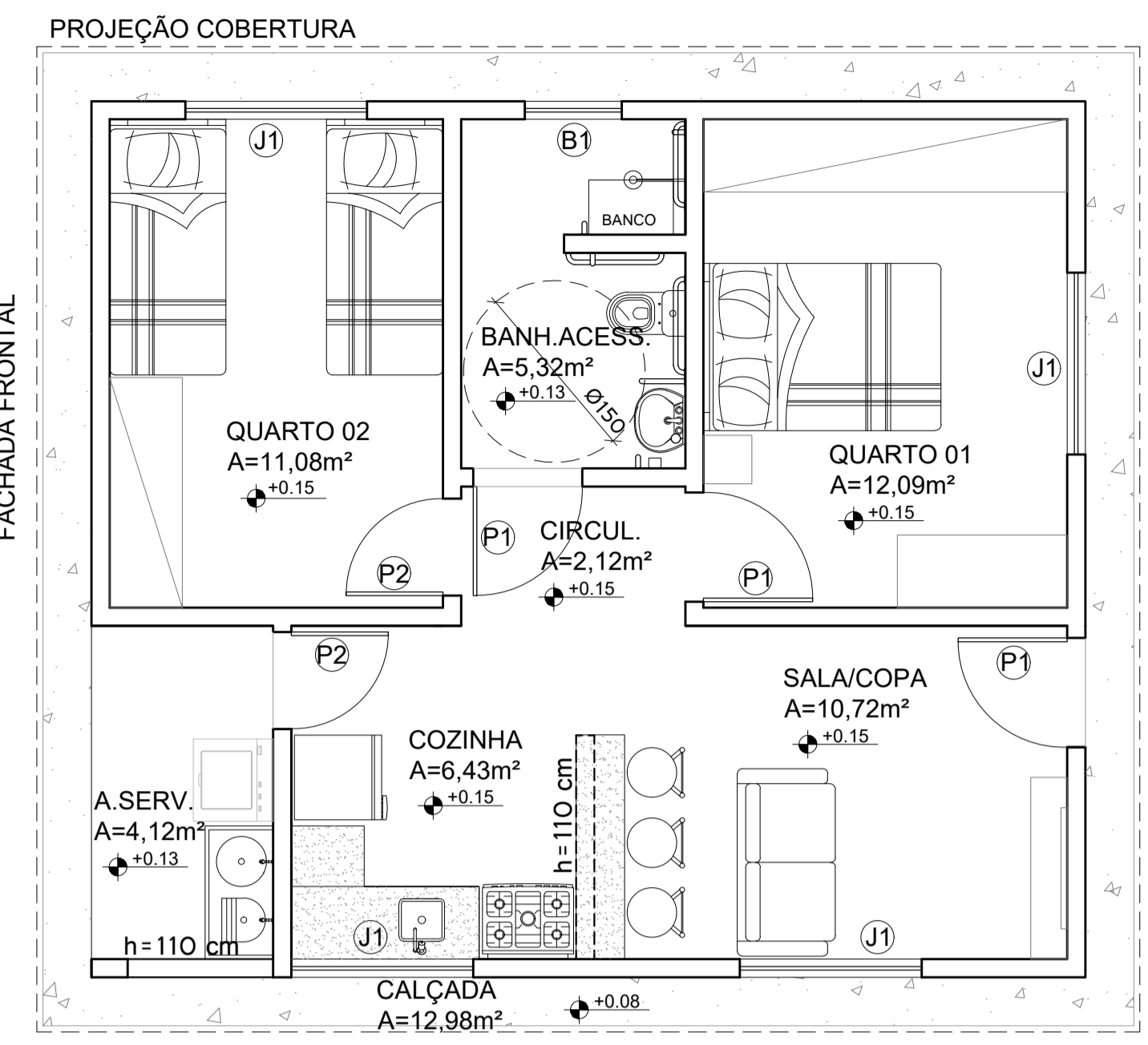

LAYOUT
ESC.:1/50

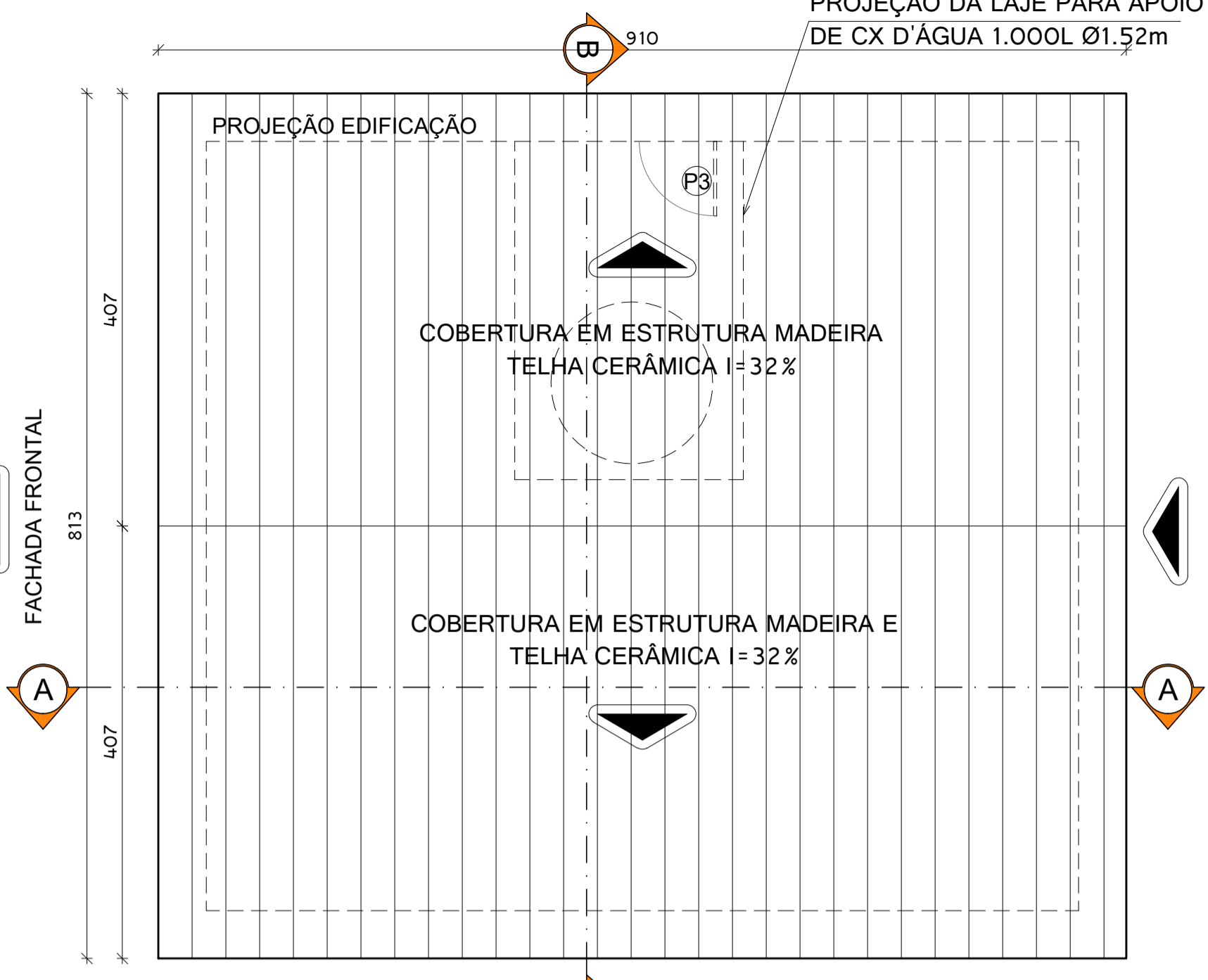

COBERTURA
ESC.:1/50

ACABAMENTOS			
1	1 - ESPECIFICAÇÃO ACABAMENTO PISO		
2/3	2 - ESPECIFICAÇÃO ACABAMENTO PAREDE		
	3 - ESPECIFICAÇÃO ACABAMENTO TETO		
CONFORME LISTADO ABAIXO			
A	PISO CERÂMICO ESMALTADO, PEI 5, ACABAMENTO SEMBRILHO, DIM. 45X45CM, REF. DE COR CARGO PLUS WHITE ELIANE/EGUW, ASSENTADO COM ARGAMASSA DE CIMENTO COLANTE, INCLUSIVE REJUNTAMENTO		
B	PISO EM CONCRETO Fck=25mpa COM MALHA DE AÇO Q-92 15X15cm CA-60 COM DIAM. 4,2mm E 1,48kg/m², FILME DE POLIETILENO		
C	PAREDE COM REVESTIMENTO CERÂMICO RETIFICADO, ACABAMENTO ACETINADO OU BRILHANTE. REFERÊNCIAS: • MARCA BIANCOGRÉS TRADIZIONALE BIANCO BRILHANTE 32x60cm • MARCA ELIANE FORMA BRILHANTE RETIFICADO 32,5x59cm BRANCO • MARCA PORTINARI RETIFICADO PLAIN MATTE WHITE 29,1x 58,4cm, E REJUNTE NA COR BRANCO, ATÉ O TETO.		
D	PINTURA COM TINTA ACRILICA, MARCAS DE REFERÊNCIA SIVINIL, CORAL OU METALATEX, INCLUSIVE SELADOR ACRILICO A TRÊS DEMÃOS, COR À DEFINIR (PINTURA SOBRE CHAPISCO E REBOCO)		
E	LAJE EMASSADA E PINTADA COM TINTA ACRILICA NA COR BRANCO		
F	FORRO PVC BRANCO L=20cm, FRISADO		
NOTAS: 1- RODAPÉ EM CERÂMICA PEI-3, h=7cm, ASSENTADO COM ARGAMASSA DE CIMENTO, CAL E AREIA, INCLUSIVE REJUNTAMENTO COM CIMENTO BRANCO 2- SOLEIRAS EM GRANITO ESP. 2cm, LARG= 15cm.			
QUADRO DE ÁREA			
ÁREA CONSTRUÍDA	73,98m²		
QUADRO DE ESQUADRIAS			
REFERÊNCIA	DIMENSÕES (cm)	QUANT.	TIPO
P1	90X210	03	01 FOLHA - DE ABRIR EM MADEIRA COM PINTURA
P2	80X210	02	01 FOLHA - DE ABRIR EM MADEIRA COM PINTURA
P3	70X90	01	01 FOLHA - DE ABRIR EM ALUMÍNIO VENEZIANA
J1	150X100/110	04	JANELA CORRER EM ALUMÍNIO ANODIZADO COM VIDRO INCOLOR 4mm
B1	80X60/180	01	BÁSCULA CORRER EM ALUMÍNIO ANODIZADO COM VIDRO INCOLOR 4mm

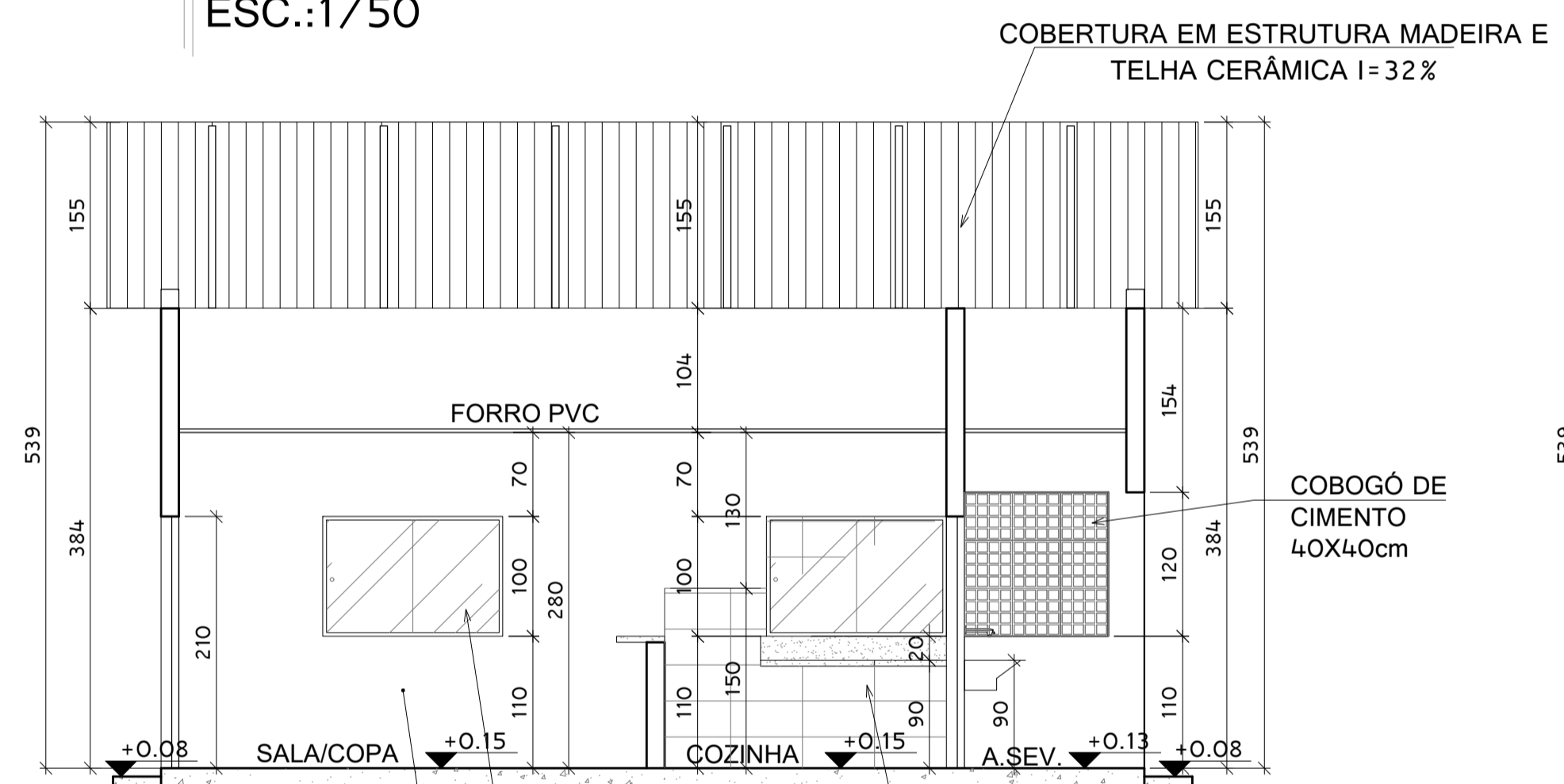

CORTE AA
ESC.:1/50

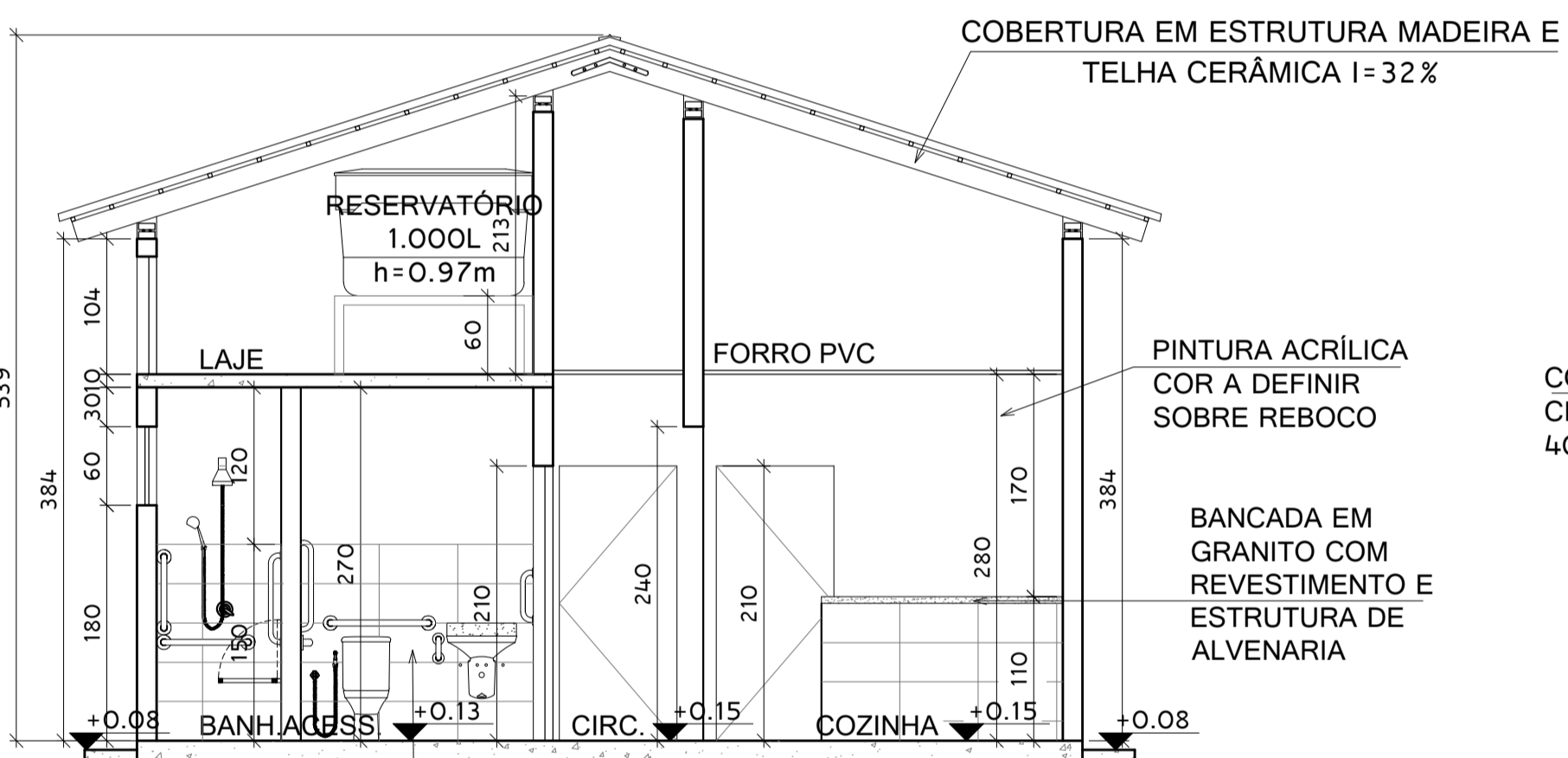

CORTE BB
ESC.:1/50

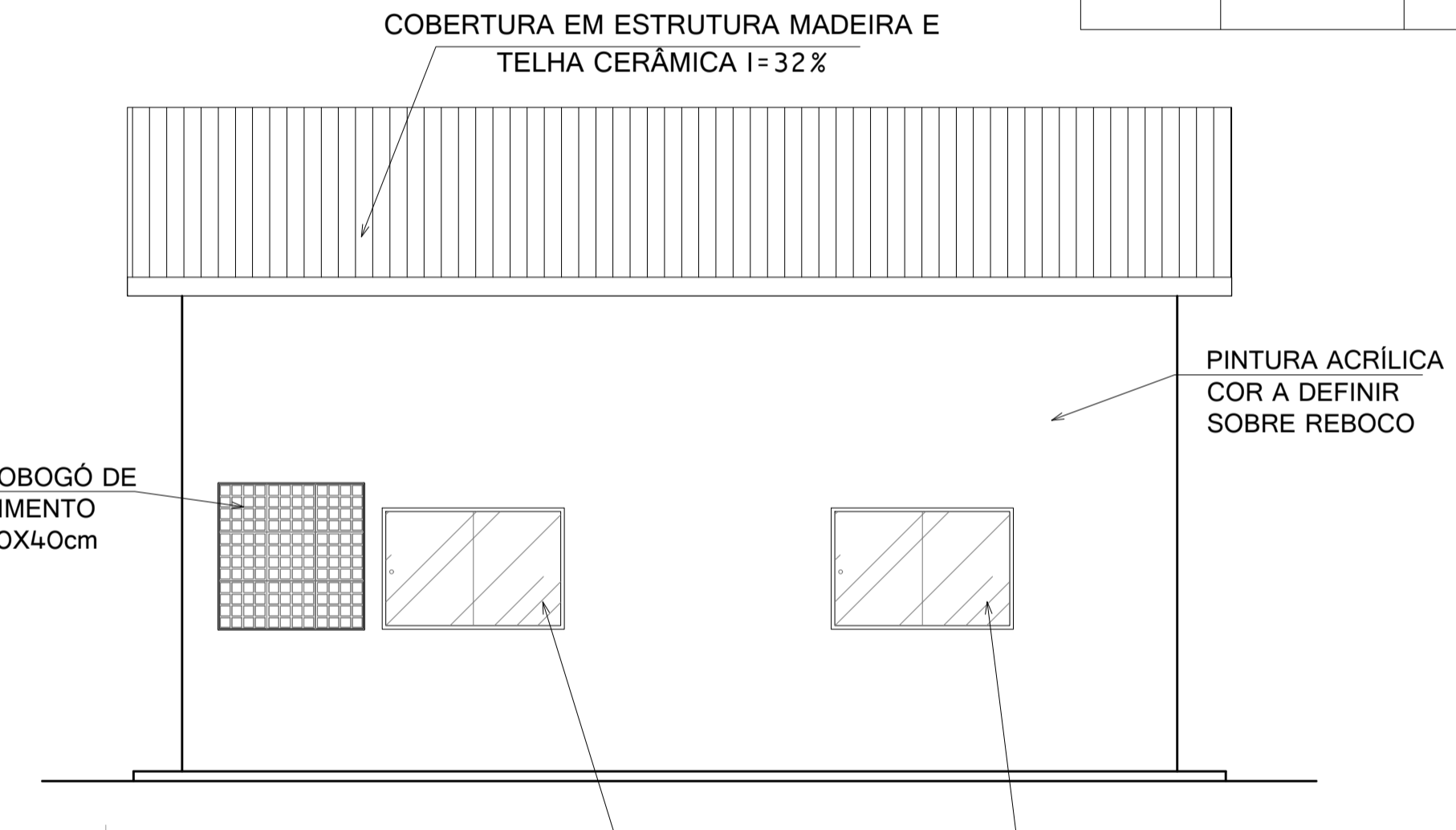

FACHADA LAT.ESQ.
ESC.:1/50

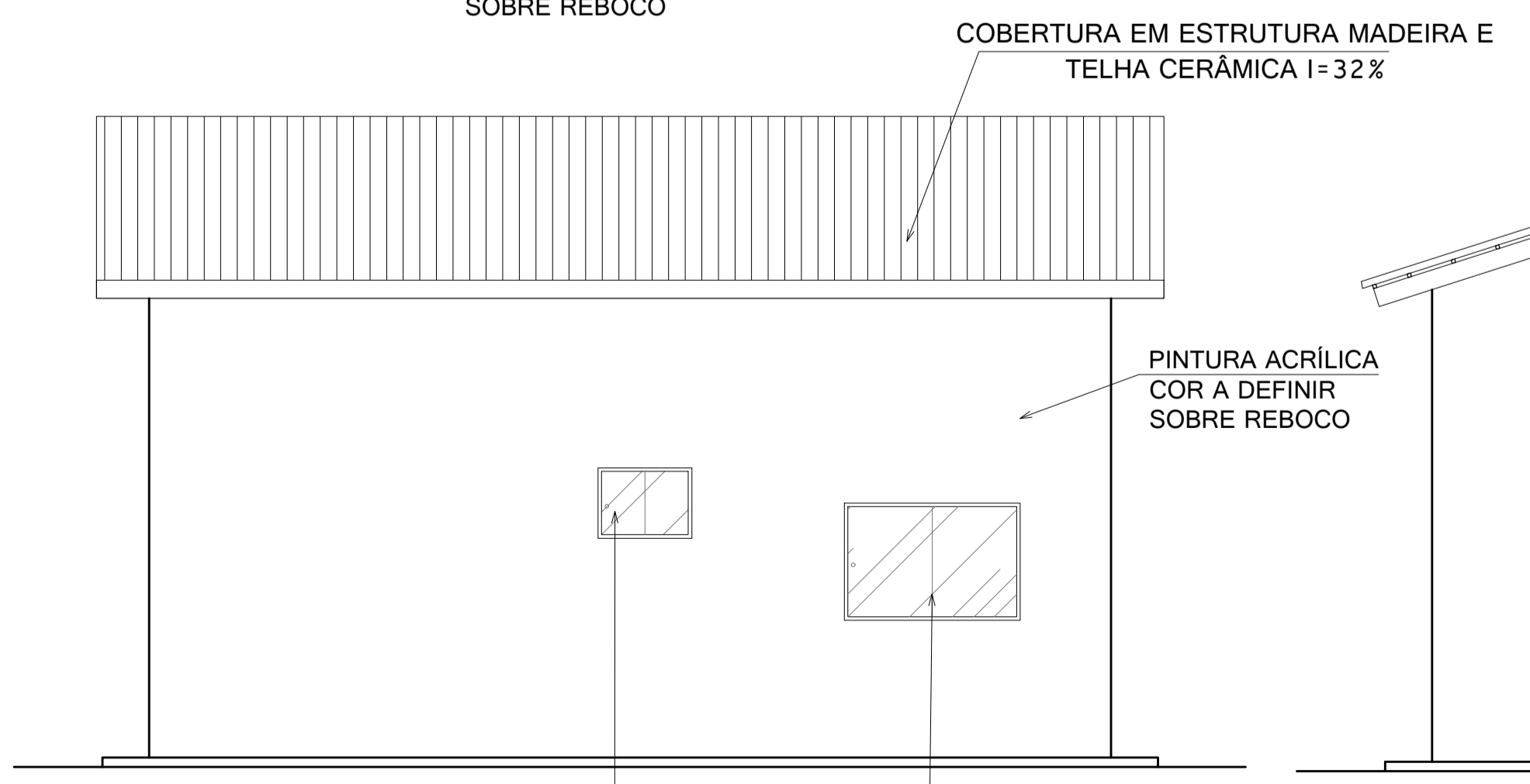

FACHADA LAT.DIR.
ESC.:1/50

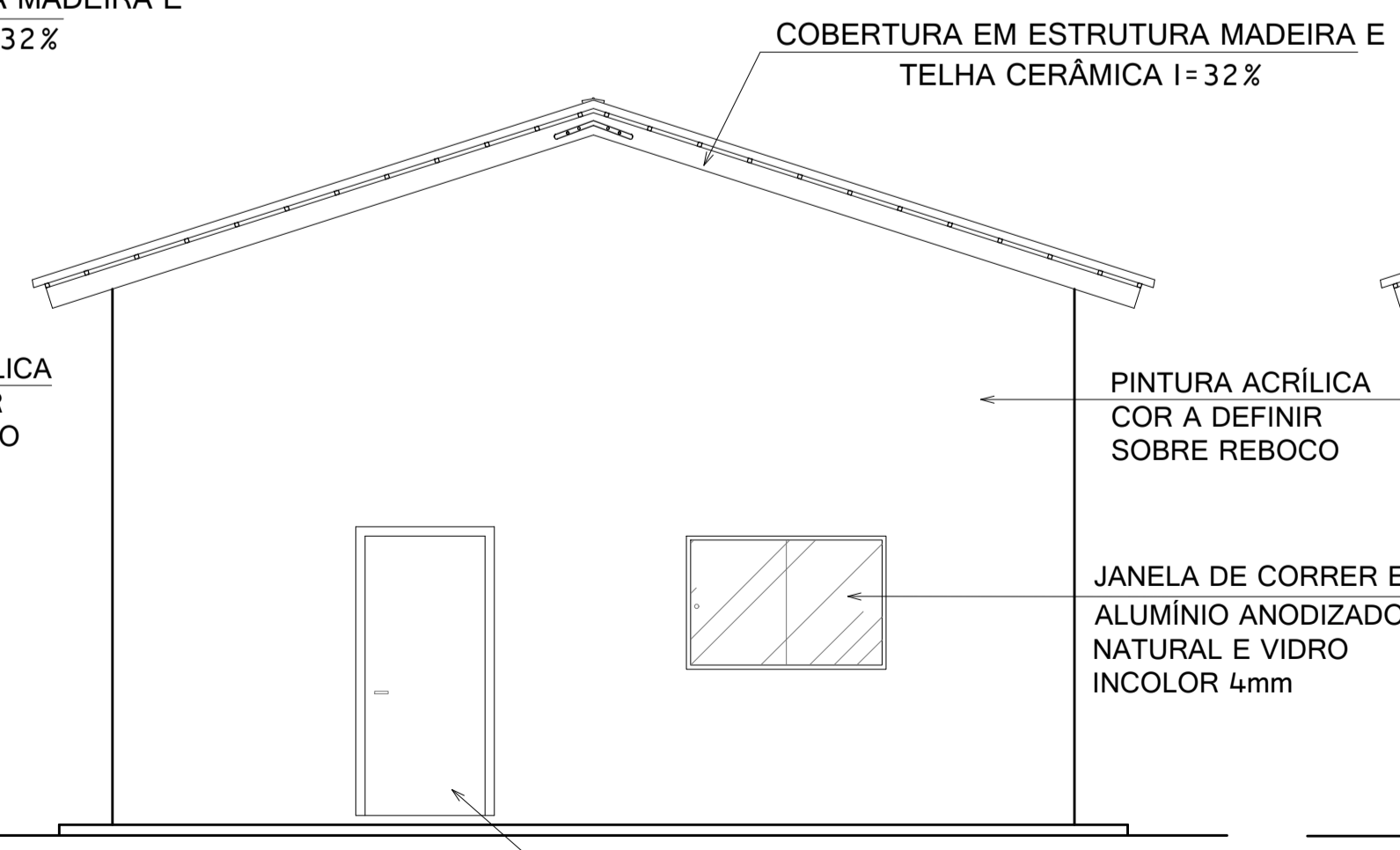

FACHADA FRONTAL
ESC.:1/50

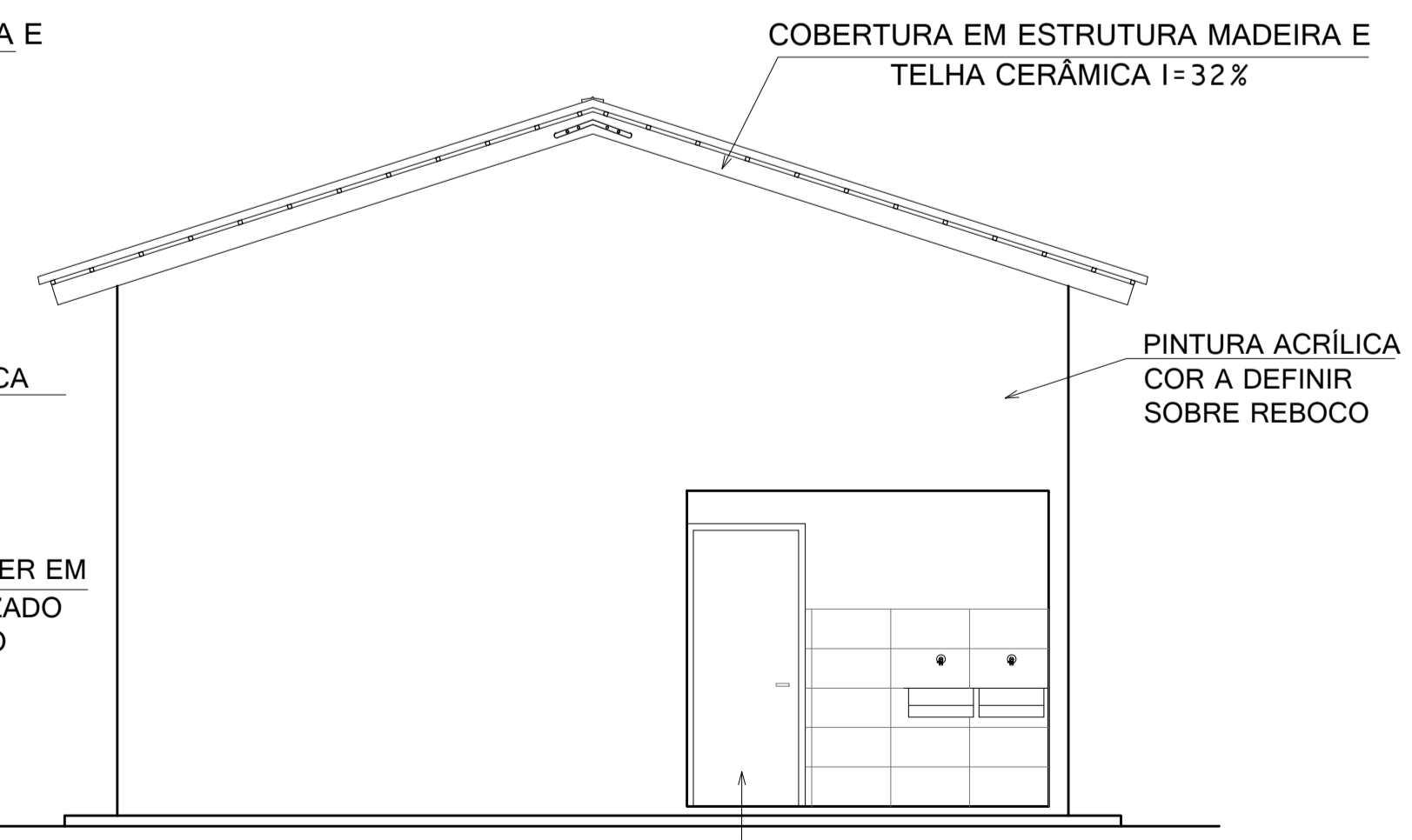

FACHADA FUNDOS
ESC.:1/50



SOLUÇÕES E PROJETOS



PROJETO ARQUITETÔNICO

CONSTRUÇÃO CASA POPULAR

ENDEREÇO DA OBRA:
Rua Zilda Gomes Moreira, Bairro São João Batista
Município Pedro Canário/ES

PROPRIETÁRIO
Prefeitura Municipal de Pedro Canário/ES

AUTOR DO PROJETO
Manuela Merlo dos Santos
CAU A53460-9

CONTEÚDO DA PRANCHA
Planta baixa, layout, cobertura, cortes, fachadas
Quadro de especificação e esquadrias

PRANCHA
01/01

ESCALA DE PLOTAGEM 1/50	FORMATO A1	REVISÃO 03	DATA Abril/2022
----------------------------	---------------	---------------	--------------------

ESQUADRIA P1

PORTA EM MADEIRA DE LEI TIPO ANGELIM PEDRA OU EQUIV., ESP. 35 MM, MACIÇA P/ PINTURA, INCLUSIVE ALIZARES, DOBRADIÇAS E FECHADURA EXTERNA EM LATÃO CROMADO LAFONTE OU EQUIV., EXCLUSIVE MARCO

SOLEIRA EM GRANITO
L=15cm, ESPESSURA 2cm

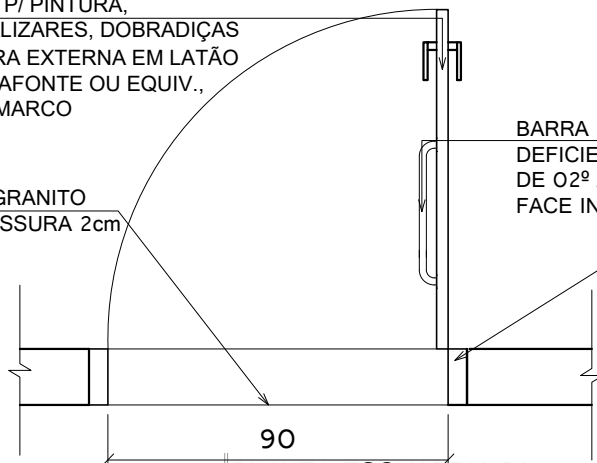

BARRA DE APOIO P/ DEFICIENTES EM AÇO INOX DE 02" A SER FIXADA NA FACE INTERNA DA PORTA

ALISAR E MARCO EM MADEIRA DE LEI COM PINTURA

PLANTA-ESQUADRIA P1

ESC: 1/20

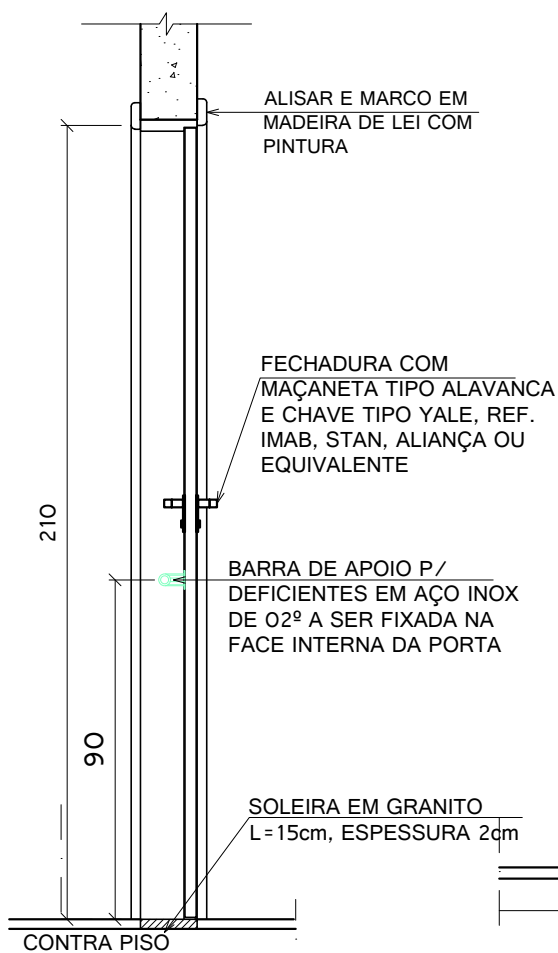

ALISAR E MARCO EM MADEIRA DE LEI COM PINTURA

FECHADURA COM MAÇANETA TIPO ALAVANCA E CHAVE TIPO YALE, REF. IMAB, STAN, ALIANÇA OU EQUIVALENTE

BARRA DE APOIO P/ DEFICIENTES EM AÇO INOX DE 02" A SER FIXADA NA FACE INTERNA DA PORTA

SOLEIRA EM GRANITO
L=15cm, ESPESSURA 2cm

SEÇÃO-ESQUADRIA P1

ESC: 1/20

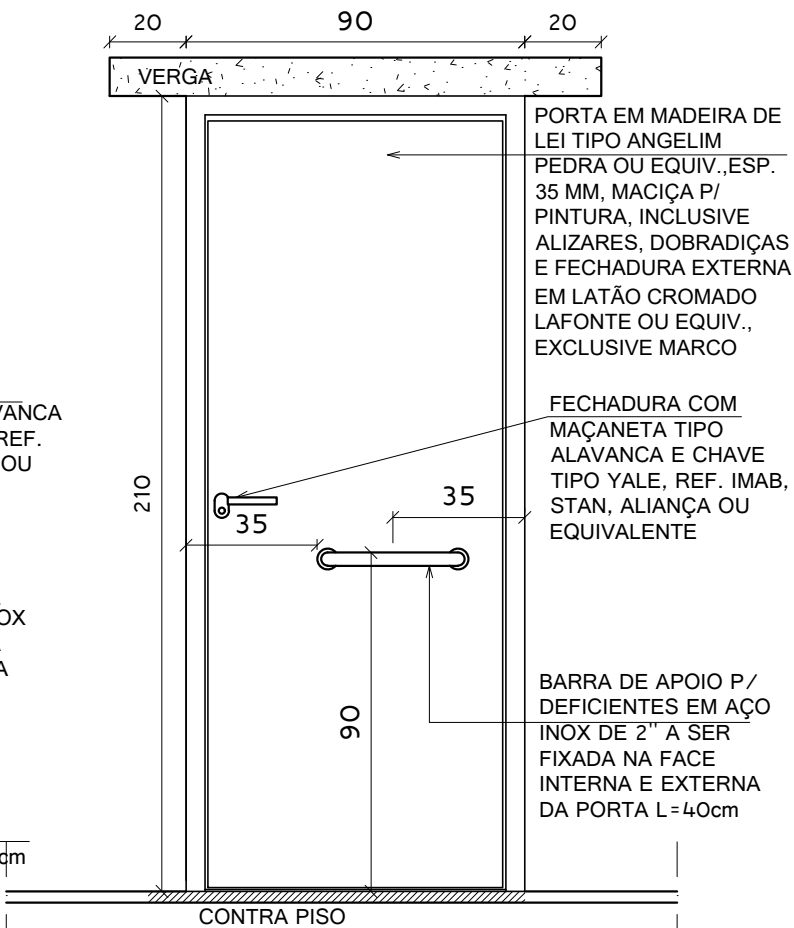

PORTA EM MADEIRA DE LEI TIPO ANGELIM PEDRA OU EQUIV., ESP. 35 MM, MACIÇA P/ PINTURA, INCLUSIVE ALIZARES, DOBRADIÇAS E FECHADURA EXTERNA EM LATÃO CROMADO LAFONTE OU EQUIV., EXCLUSIVE MARCO

FECHADURA COM MAÇANETA TIPO ALAVANCA E CHAVE TIPO YALE, REF. IMAB, STAN, ALIANÇA OU EQUIVALENTE

BARRA DE APOIO P/ DEFICIENTES EM AÇO INOX DE 2" A SER FIXADA NA FACE INTERNA E EXTERNA DA PORTA L=40cm

VISTA-ESQUADRIA P1

ESC: 1/20



CADERNO DE DETALHES DE ESQUADRIAS CONSTRUÇÃO CASA POPULAR

PROPRIETÁRIO: Prefeitura Municipal de Pedro Canário/ES

LOCAL: Rua Zilda Gomes Moreira, Bairro São João Batista - Pedro Canário/ES

AUTORA DO PROJETO	ESCALA	FORMATO	PRANCHA	REV
Manuela Merlo dos Santos Arquiteta e Urbanista - CAU nº 153460-9	1/20	A4	01/05	00

ESQUADRIA P2

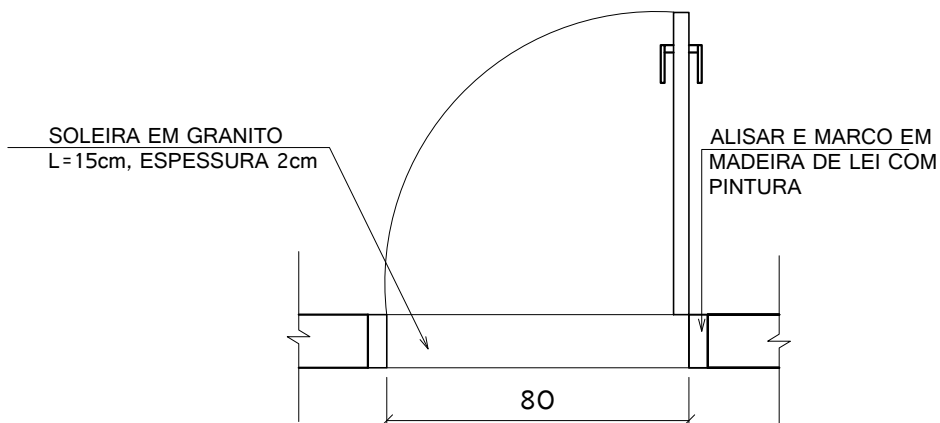

PLANTA-ESQUADRIA P2

ESC: 1/20

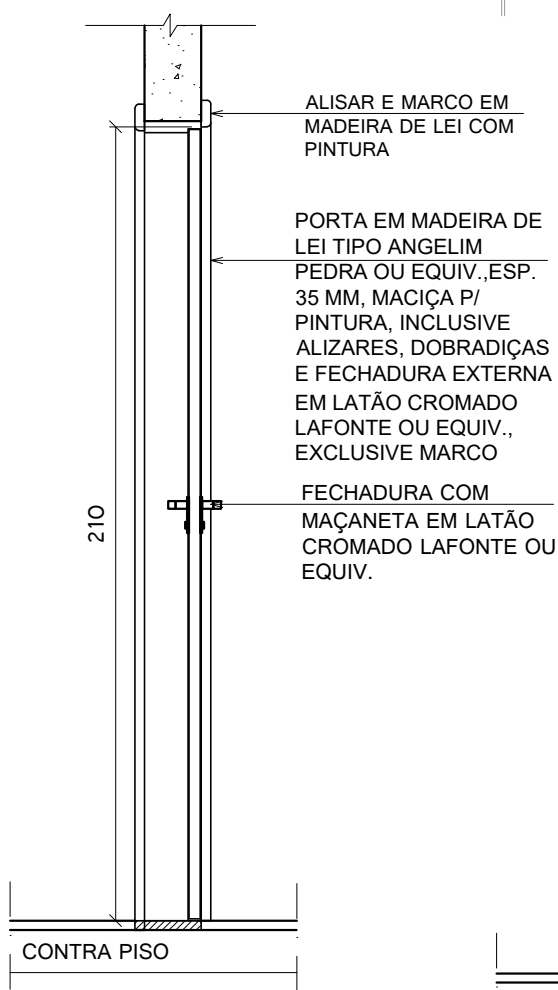

SEÇÃO-ESQUADRIA P2

ESC: 1/20

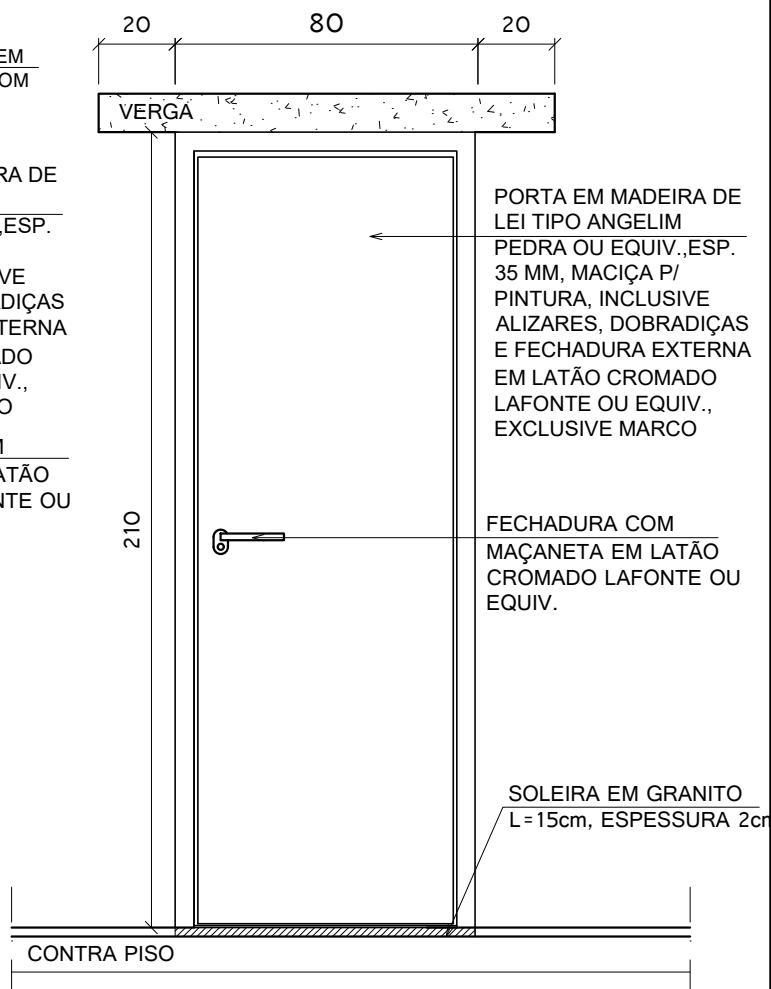

VISTA-ESQUADRIA P2

ESC: 1/20



CADERNO DE DETALHES DE ESQUADRIAS
CONSTRUÇÃO CASA POPULAR

PROPRIETÁRIO: Prefeitura Municipal de Pedro Canário/ES				
LOCAL: Rua Zilda Gomes Moreira, Bairro São João Batista - Pedro Canário/ES				
AUTORA DO PROJETO	ESCALA	FORMATO	PRANCHA	REV
Manuela Merlo dos Santos Arquiteta e Urbanista - CAU nº A53460-9	1/20	A4	02/05	00

ESQUADRIA P3

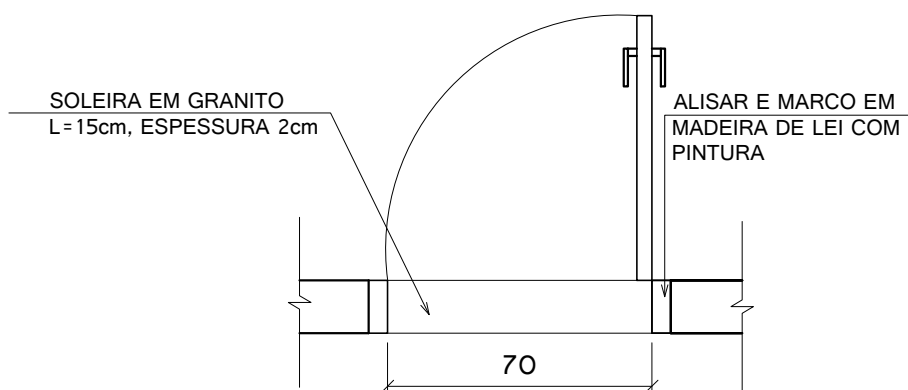

PLANTA-ESQUADRIA P3

ESC: 1/20

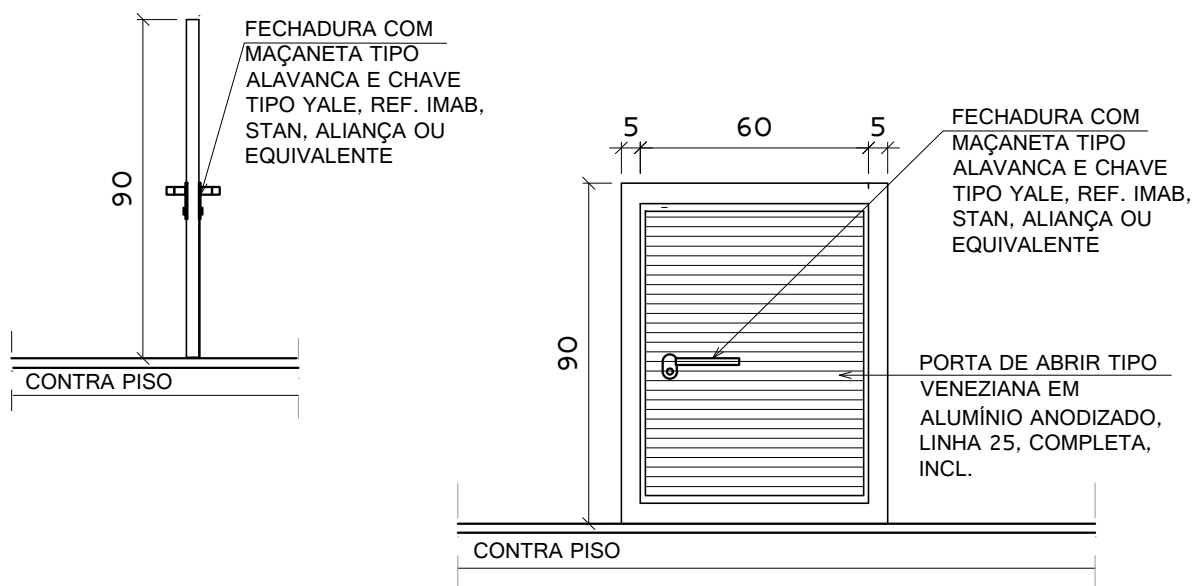

SEÇÃO-ESQUADRIA P3

ESC: 1/20

VISTA-ESQUADRIA P3

ESC: 1/20



CADERNO DE DETALHES DE ESQUADRIAS
CONSTRUÇÃO CASA POPULAR

PROPRIETÁRIO: Prefeitura Municipal de Pedro Canário/ES

LOCAL: Rua Zilda Gomes Moreira, Bairro São João Batista - Pedro Canário/ES

AUTORA DO PROJETO	ESCALA	FORMATO	PRANCHA	REV
Manuela Merlo dos Santos Arquiteta e Urbanista - CAU nº 153460-9	1/20	A4	03/05	00

ESQUADRIA J1

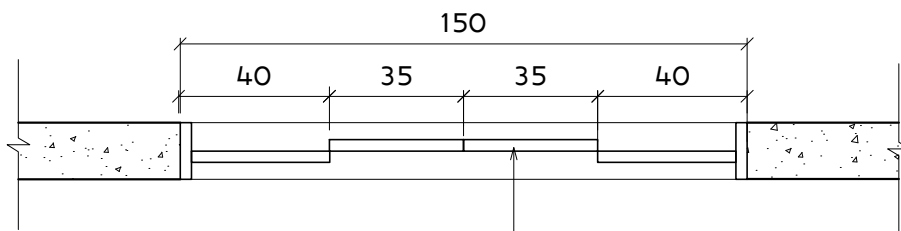

JANELA DE CORRER PARA VIDRO EM ALUMÍNIO ANODIZADO COR NATURAL, LINHA 25, COMPLETA, IND. PUXADOR COM TRANCA, ALIZAR, CAIXILHO E CONTRAMARCO, COM VIDRO INCOLOR ESP.4mm COLOCADO

PLANTA-ESQUADRIA J1

ESC: 1/20

JANELA DE CORRER PARA VIDRO EM ALUMÍNIO ANODIZADO COR NATURAL, LINHA 25, COMPLETA, IND. PUXADOR COM TRANCA, ALIZAR, CAIXILHO E CONTRAMARCO, COM VIDRO INCOLOR ESP.4mm COLOCADO

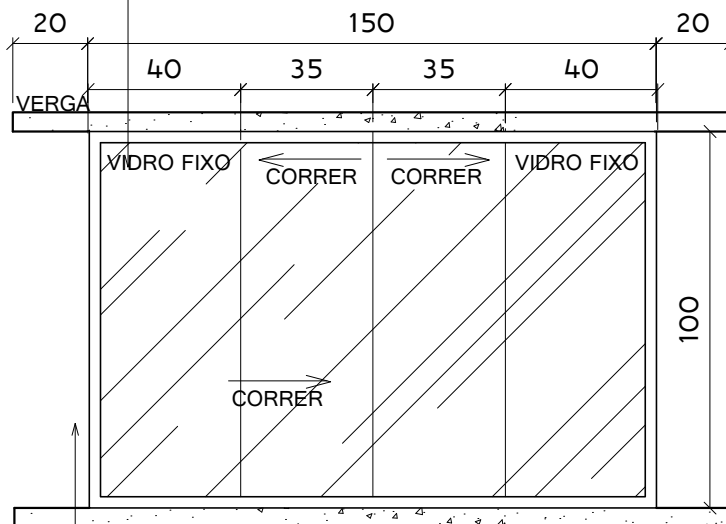

CONTRA-VERGA VIDRO ESP.6mm, COLOCADO

VISTA-ESQUADRIA J1

ESC: 1/20

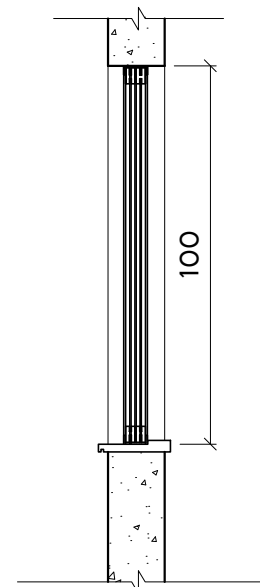

SEÇÃO-ESQUADRIA J1

ESC: 1/20

OBS: TODAS AS FECHADURAS DAS JANELAS DEVERÃO SER DE PRESSÃO 3532PR DE METAL CROMADO.



CADERNO DE DETALHES DE ESQUADRIAS
CONSTRUÇÃO CASA POPULAR

PROPRIETÁRIO: Prefeitura Municipal de Pedro Canário/ES				
LOCAL: Rua Zilda Gomes Moreira, Bairro São João Batista - Pedro Canário/ES				
AUTORA DO PROJETO	ESCALA	FORMATO	PRANCHA	REV
Manuela Merlo dos Santos Arquiteta e Urbanista - CAU nº A53460-9	1/20	A4	04/05	00

ESQUADRIA B1

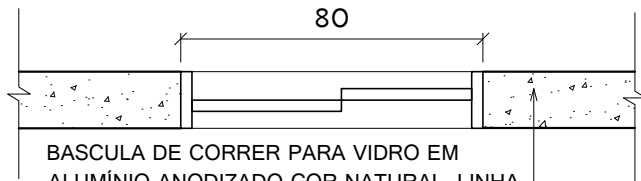

BASCULA DE CORRER PARA VIDRO EM ALUMÍNIO ANODIZADO COR NATURAL, LINHA 25, COMPLETA, IND. PUXADOR COM TRANCA, ALIZAR, CAIXILHO E CONTRAMARCO, COM VIDRO INCOLOR ESP.4mm COLOCADO

PLANTA-ESQUADRIA B1

ESC: 1/20

BASCULA CORRER EM ALUMINIO ANODIZADO COR NATURAL, LINHA 25, COMPLETA, IND. PUXADOR COM TRANCA, ALIZAR, CAIXILHO E CONTRAMARCO, COM VIDRO INCOLOR ESP.4mm COLOCADO

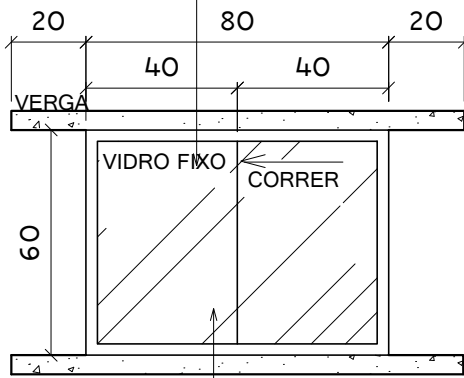

VIDRO ESP.6mm, COLOCADO

VISTA-ESQUADRIA B1

ESC: 1/20

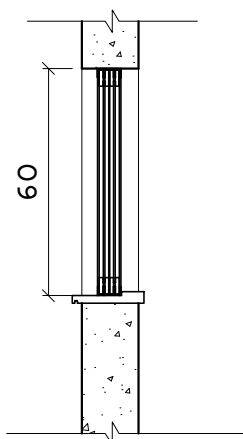

SEÇÃO-ESQUADRIA B1

ESC: 1/20

OBS: TODAS AS FECHADURAS DAS JANELAS DEVERÃO SER DE PRESSÃO 3532PR DE METAL CROMADO.



CADERNO DE DETALHES DE ESQUADRIAS
CONSTRUÇÃO CASA POPULAR

PROPRIETÁRIO: Prefeitura Municipal de Pedro Canário/ES				
LOCAL: Rua Zilda Gomes Moreira, Bairro São João Batista - Pedro Canário/ES				
AUTORA DO PROJETO	ESCALA	FORMATO	PRANCHA	REV
Manuela Merlo dos Santos Arquiteta e Urbanista - C.U.F. A53460-9	1/20	A4	05/05	00

PLANTA BAIXA - BANHEIRO PCD MASC. FEM.

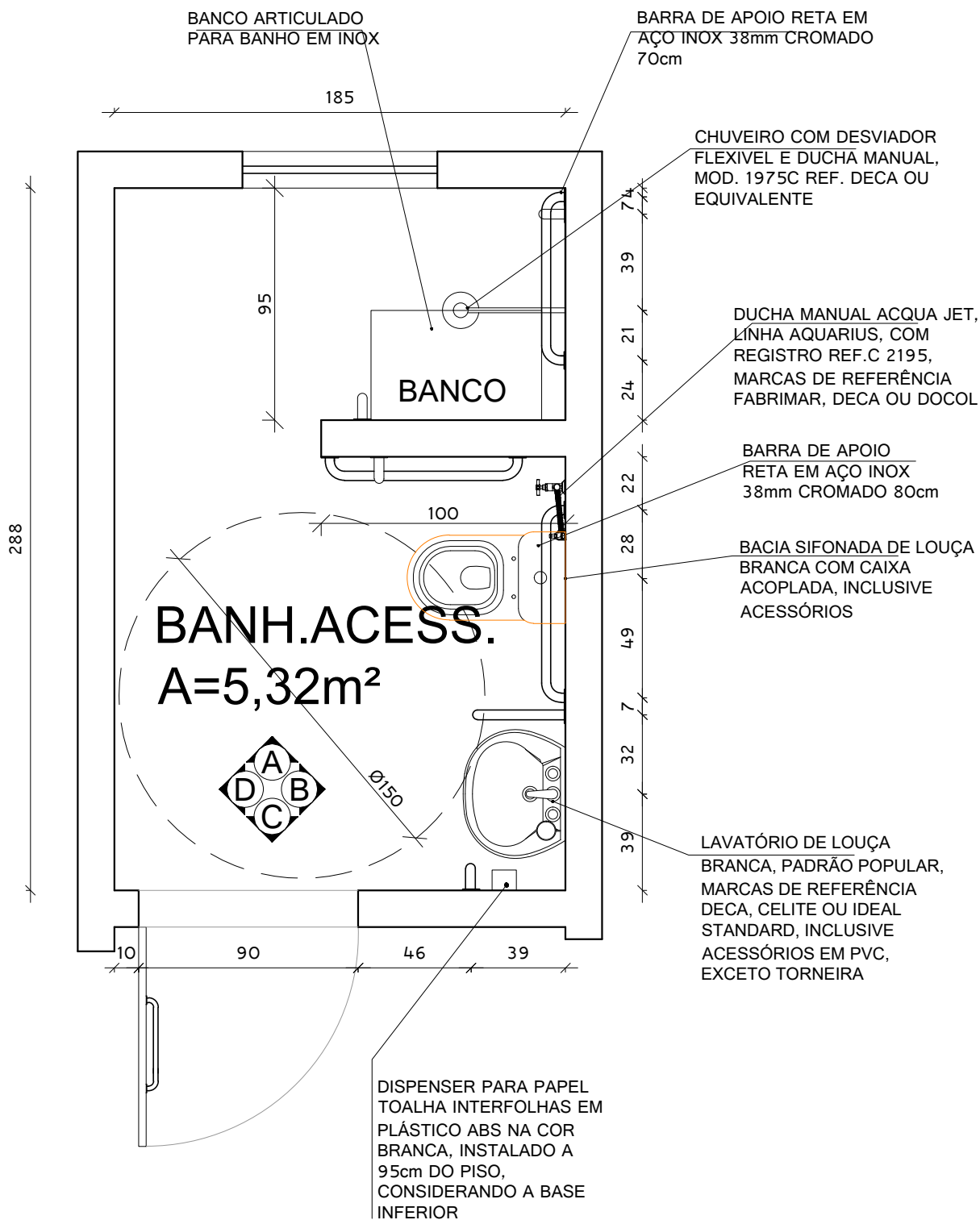

PLANTA BAIXA
BAN. PCD FEM. MASC.
ESC: 1/25



DETALHAMENTO DE ÁREAS MOLHADAS
EDIFICAÇÃO RESIDENCIAL - CASA POPULAR

PROPRIETÁRIO: Prefeitura Municipal de Pedro Canário/ES				
LOCAL: Rua Zilda Gomes Moreira, Bairro São João Batista - Pedro Canário/ES				
AUTORA DO PROJETO	ESCALA	FORMATO	PRANCHA	REV
Manuela Merlo Arquiteta e Urbanista - CAU A 53460-9	1/25	A4	01/14	00

VISTA A - BANHEIRO PCD MASC. FEM.

PAREDE COM REVESTIMENTO CERÂMICO RETIFICADO, ACABAMENTO ACETINADO OU BRILHANTE. REFERÊNCIAS: BIANCOGRÉS, ELIANE ou PORTINARI E REJUNTE NA COR BRANCO, H= 150 CM, EMPREGANDO ARGAMASSA COLANTE.

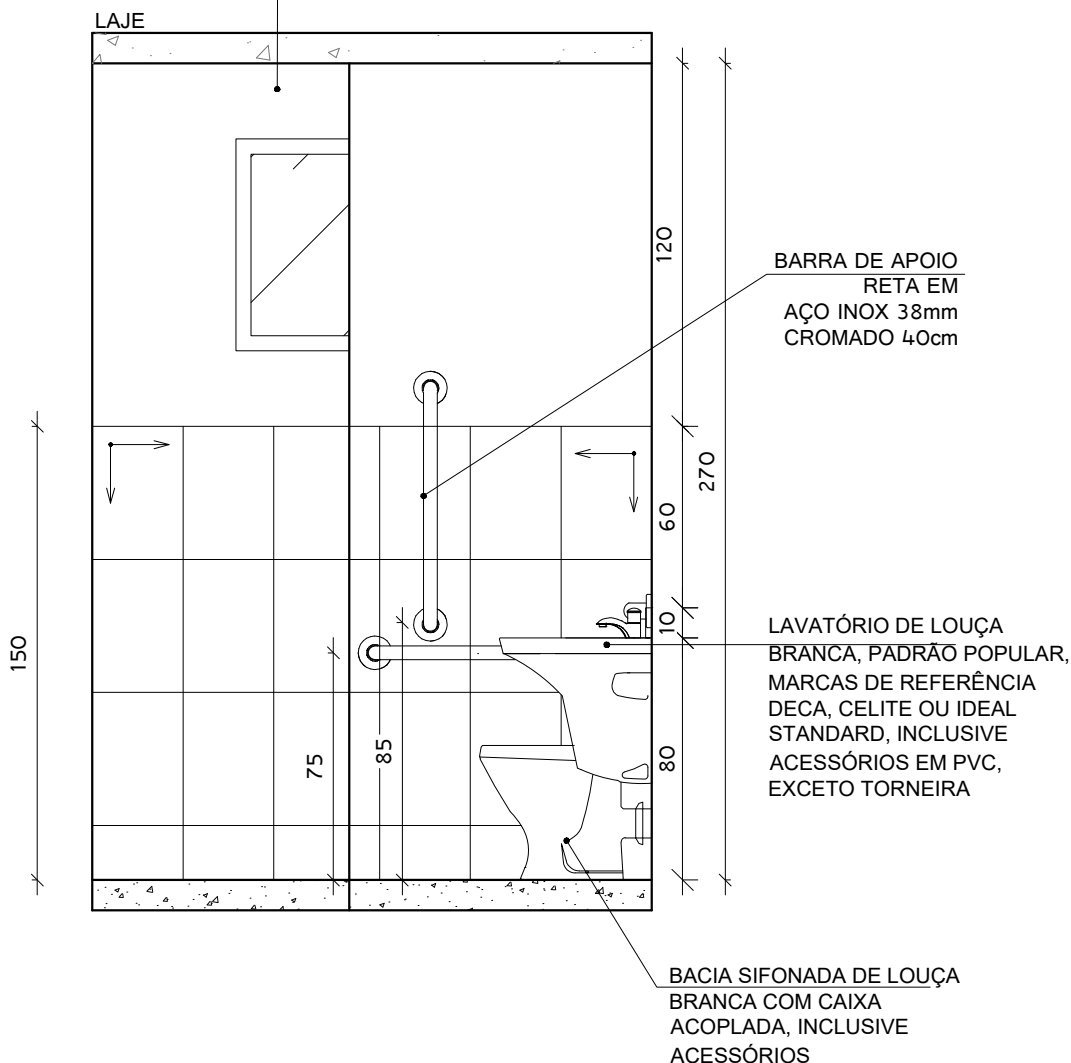

VISTA A
ESC: 1/25



DETALHAMENTO DE ÁREAS MOLHADAS
EDIFICAÇÃO RESIDENCIAL - CASA POPULAR

PROPRIETÁRIO: Prefeitura Municipal de Pedro Canário/ES				
LOCAL: Rua Zilda Gomes Moreira, Bairro São João Batista - Pedro Canário/ES				
AUTORA DO PROJETO	ESCALA	FORMATO	PRANCHA	REV
Manuela Merlo Arquiteta e Urbanista - CAU A 53460-9	1/25	A4	02/14	00

PROPRIETÁRIO: Prefeitura Municipal de Pedro Canário/ES LOCAL: Rua Zilda Gomes Moreira, Bairro São João Batista - Pedro Canário/ES AUTORA DO PROJETO: Mariana Meno Arquiteta e Urbanista - CAU A 53460-9				
ESCALA	FORMATO	PRANCHA	REV	
1/25	A4	03/14	00	

DETALHAMENTO DE ÁREAS MOLHADAS
EDIFICAÇÃO RESIDENCIAL - CASA POPULAR

VISTA B - BANHEIRO PCD MASC. FEM.

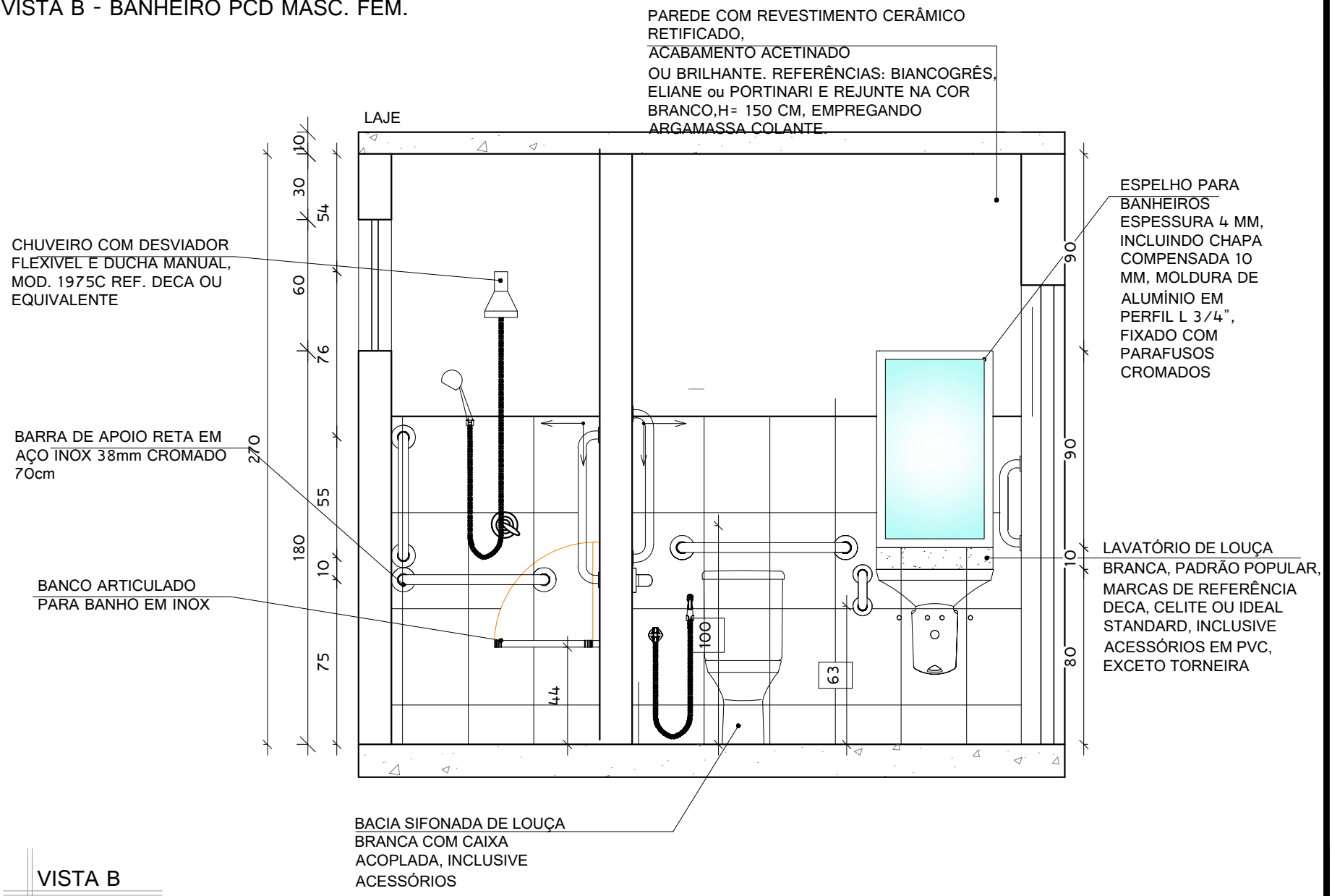

VISTA B
ESC: 1/25

VISTA C - BANHEIRO PCD MASC. FEM.

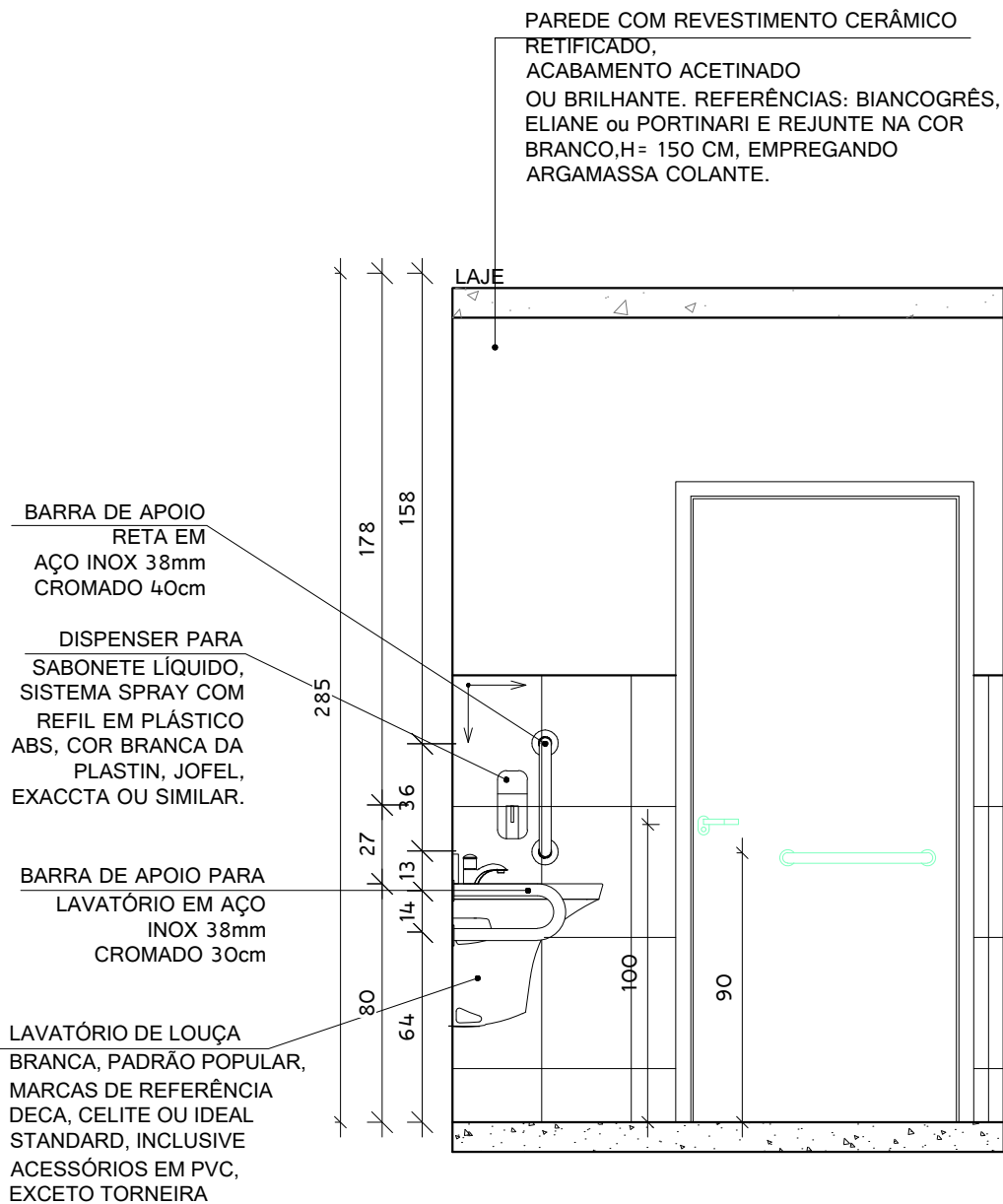

VISTA C
ESC: 1/25



DETALHAMENTO DE ÁREAS MOLHADAS
EDIFICAÇÃO RESIDENCIAL - CASA POPULAR

PROPRIETÁRIO: Prefeitura Municipal de Pedro Canário/ES				
LOCAL: Rua Zilda Gomes Moreira, Bairro São João Batista - Pedro Canário/ES				
AUTORA DO PROJETO	ESCALA	FORMATO	PRANCHA	REV
Manuela Merlo Arquiteta e Urbanista - CAU A 53460-9	1/25	A4	04/14	00



VISTA D - BANHEIRO PCD MASC. FEM.

PAREDE COM REVESTIMENTO CERÂMICO
RETIFICADO.
ACABAMENTO ACETINADO
OU BRILHANTE. REFERÊNCIAS: BIANCOGRÊS,
ELIANE ou PORTINARI E REJUNTE NA COR
BRANCO, H= 150 CM, EMPREGANDO
ARGAMASSA COLANTE.

LAJE

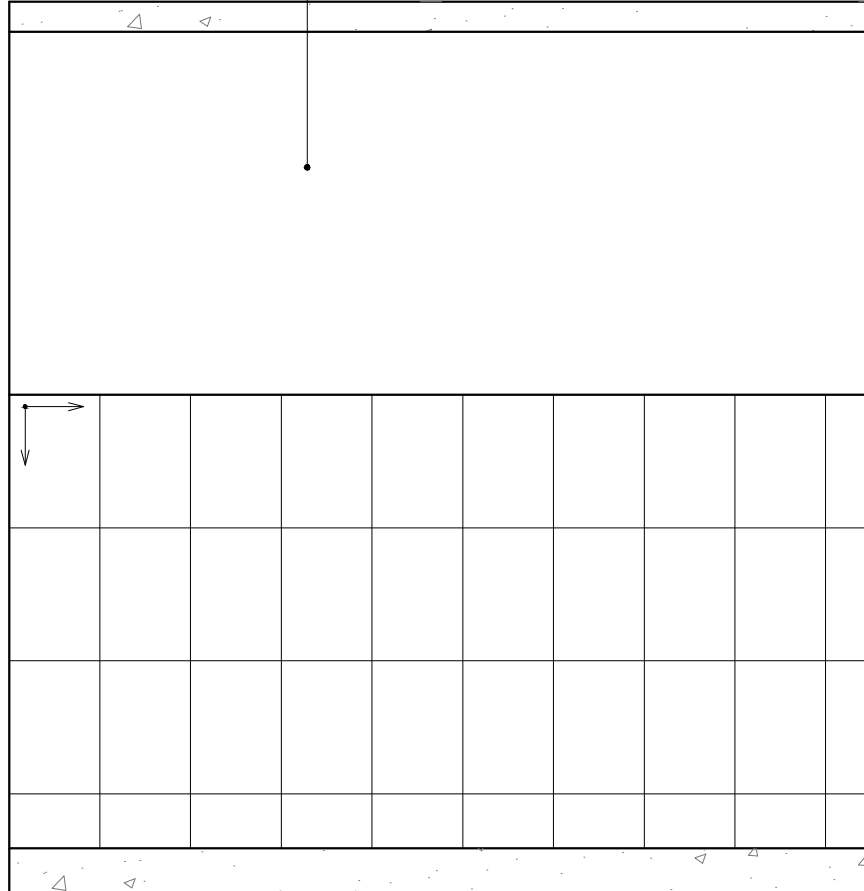

DETALHAMENTO DE ÁREAS MOLHADAS
EDIFICAÇÃO RESIDENCIAL - CASA POPULAR

PROPRIETÁRIO: Prefeitura Municipal de Pedro Candário/ES

LOCAL: Rua Zilda Gomes Moreira, Bairro São João Batista - Pedro Candário/ES

AUTORA DO PROJETO: Mariana Meno Arquiteta e Urbanista - CAU A 53460-9

1/25

ESCALA

A4

FORMATO

05/14

PRANCHA

00

REV

VISTA D
ESC: 1/25



DETALHAMENTO DE ÁREAS MOLHADAS EDIFICAÇÃO RESIDENCIAL - CASA POPULAR			
PROPRIETÁRIO: Prefeitura Municipal de Pedro Candário/ES			
LOCAL: Rua Zilda Gomes Moreira, Bairro São João Batista - Pedro Candário/ES			
AUTORA DO PROJETO Manuella Merlo Arquiteta e Urbanista - CAU A 53460-9	ESCALA 1/25	FORMATO A4	PRANCHAS 06/14
	REV 00		

PLANTA BAIXA - COZINHA

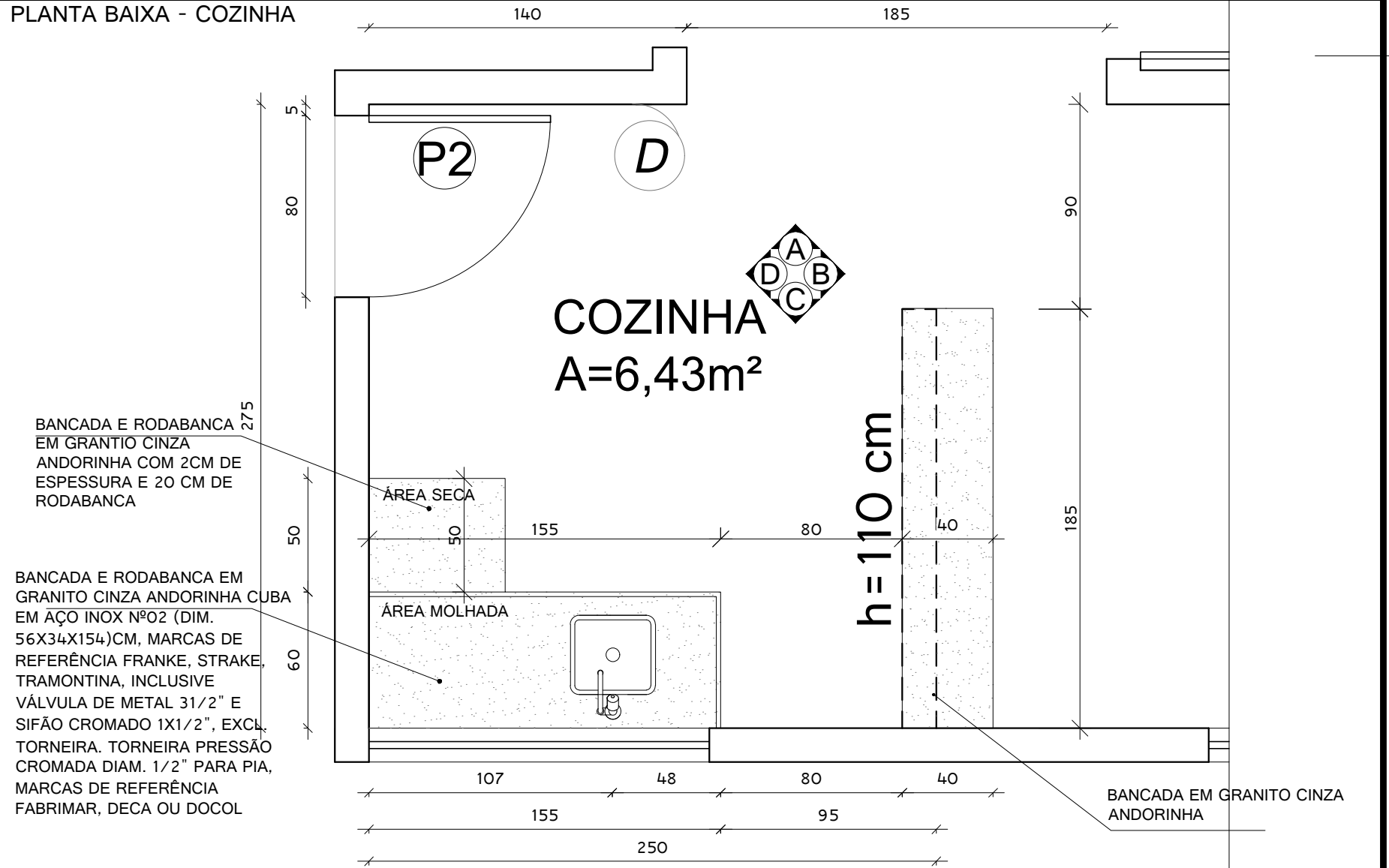

PLANTA BAIXA
COZINHA
ESC: 1/25

VISTA A - COZINHA

DETALHAMENTO DE ÁREAS MOLHADAS				
EDIFICAÇÃO RESIDENCIAL - CASA POPULAR				
PROPRIETÁRIO:	Prefeitura Municipal de Pedro Canário/ES			
LOCAL::	Rua Zilda Gomes Moreira, Bairro São João Batista - Pedro Canário/ES			
AUTORA DO PROJETO	ESCALA	FORMATO	PRANCHA	REV
Mariana Meno Arquiteta e Urbanista - CAU A 53460-9	1/25	A4	07/14	00

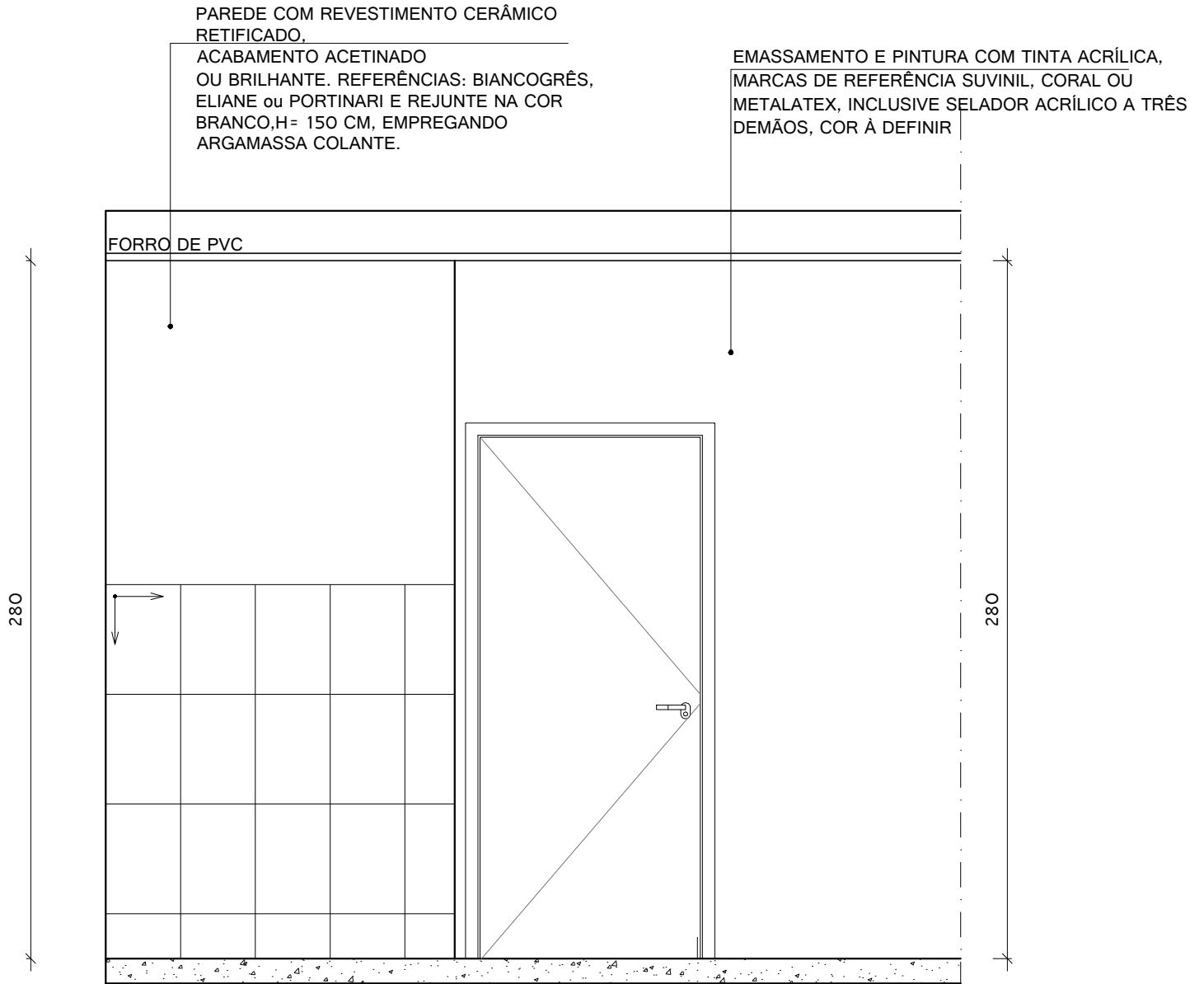

VISTA A
ESC: 1/25



PROPRIETÁRIO: Prefeitura Municipal de Pedro Candário/ES				
LOCAL: Rua Zilda Gomes Moreira, Bairro São João Batista - Pedro Candário/ES				
AUTORA DO PROJETO: Manuella Meno Arquiteta e Urbanista - CAU A 53460-9				
ESCALA	FORMATO	PRANCHA	REV	
1/25	A4	08/14	00	

DETALHAMENTO DE ÁREAS MOLHADAS
EDIFICAÇÃO RESIDENCIAL - CASA POPULAR

VISTA B - COZINHA

EMASSAMENTO E PINTURA COM TINTA ACRÍLICA, MARCAS DE REFERÊNCIA SUVINIL, CORAL OU METALATEX, INCLUSIVE SELADOR ACRÍLICO A TRÊS DEMÃOS, COR À DEFINIR

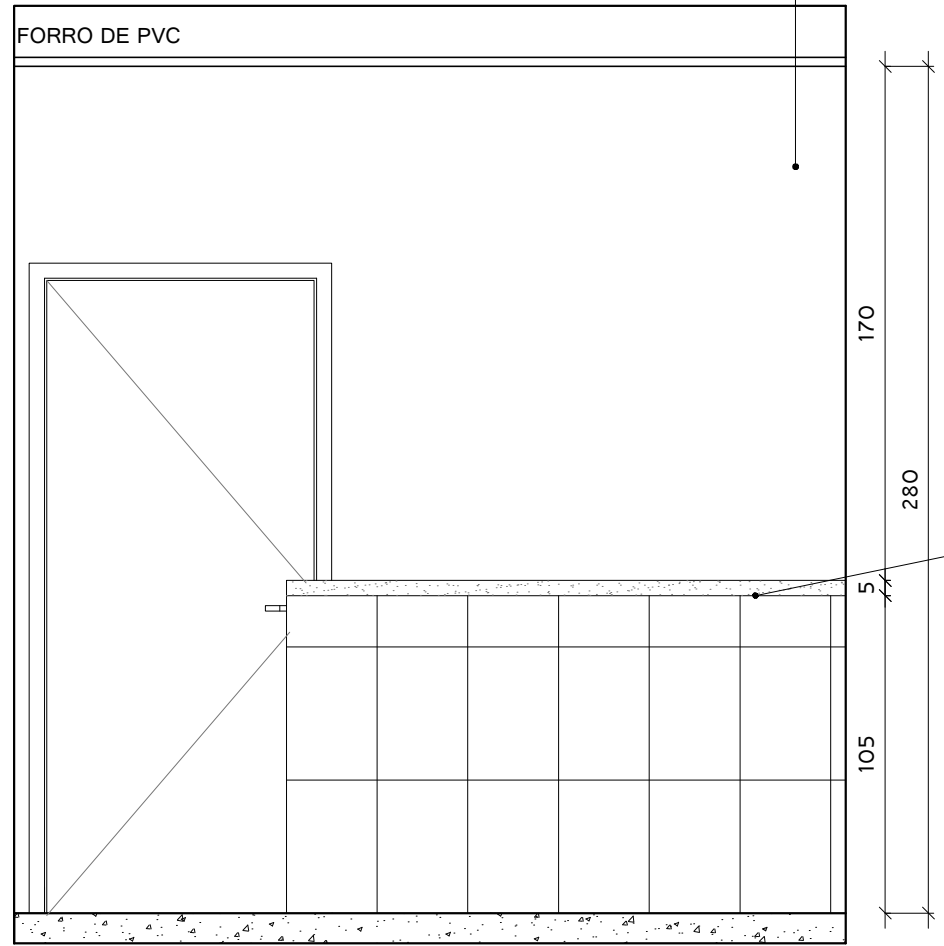

BANCADA EM GRANITO CINZA ANDORINHA

VISTA B
ESC: 1/25

VISTA C - COZINHA

EMASSAMENTO E PINTURA COM TINTA ACRÍLICA, MARCAS DE REFERÊNCIA SUVINIL, CORAL OU METALATEX, INCLUSIVE SELADOR ACRÍLICO A TRÊS DEMÃOS, COR À DEFINIR

PAREDE COM REVESTIMENTO CERÂMICO RETIFICADO, ACABAMENTO ACETINADO OU BRILHANTE. REFERÊNCIAS: BIANCOGRÊS, ELIANE ou PORTINARI E REJUNTE NA COR BRANCO, H= 150 CM, EMPREGANDO ARGAMASSA COLANTE.

FORRO DE PVC

BANCADA EM GRANITO CINZA ANDORINHA

BANCADA E RODABANCA EM GRANITO CINZA ANDORINHA CUBA EM AÇO INOX Nº02 (DIM. 560X340X150)MM, MARCAS DE REFERÊNCIA FRANKE, STRAKE, TRAMONTINA, INCLUSIVE VÁLVULA DE METAL 3/2" E SIFÃO CROMADO 1X1/2", EXCL. TORNEIRA. TORNEIRA PRESSÃO CROMADA DIAM. 1/2" PARA PIA, MARCAS DE REFERÊNCIA FABRIMAR, DECA OU DOCOL

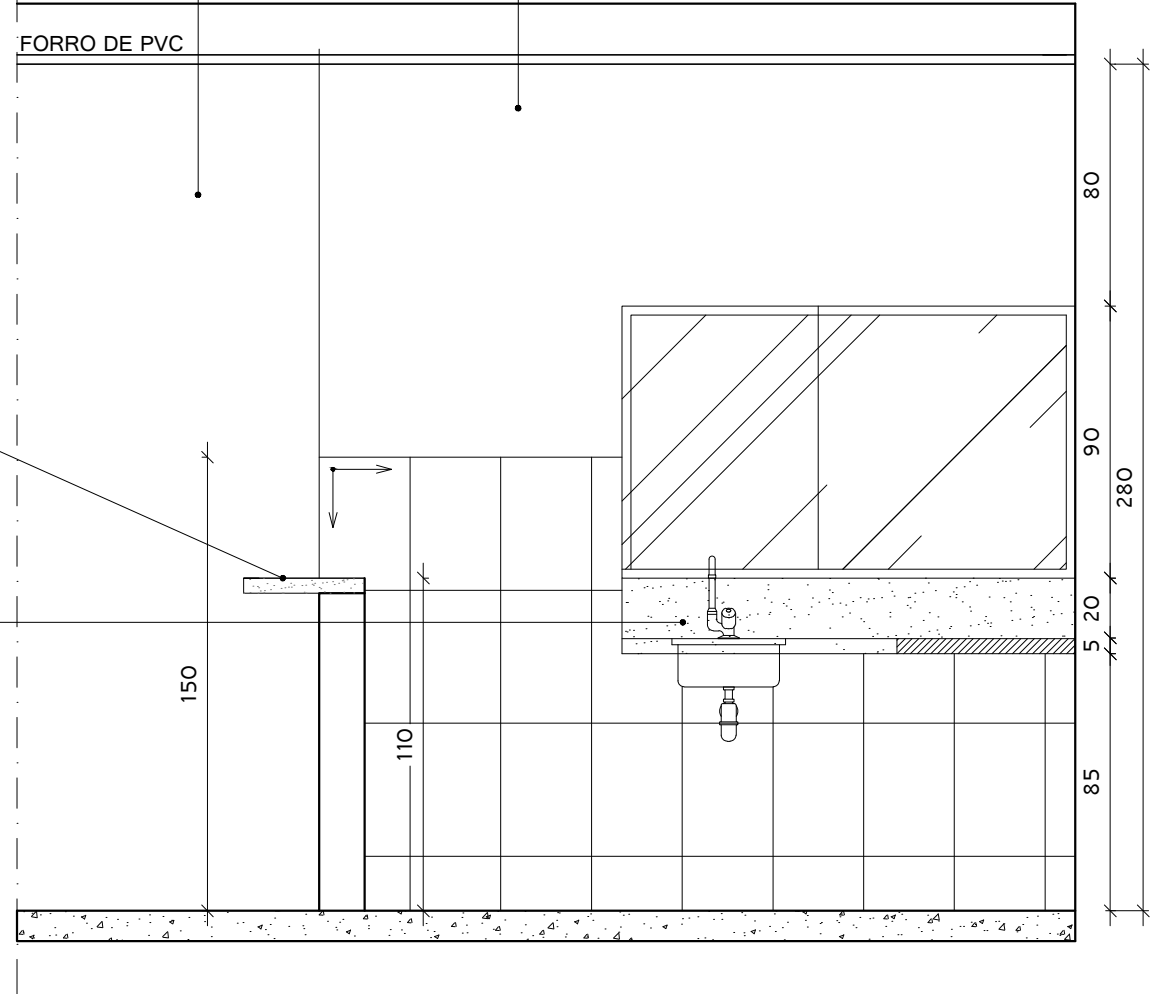

VISTA C
ESC: 1/25

DETALHAMENTO DE ÁREAS MOLHADAS

EDIFICAÇÃO RESIDENCIAL - CASA POPULAR

PROPRIETÁRIO: Prefeitura Municipal de Pedro Candário/ES

LOCAL: Rua Zilda Gomes Moreira, Bairro São João Batista - Pedro Candário/ES

AUTORA DO PROJETO

Manuela Meno

Arquiteta e Urbanista - CAU A 53460-9

ESCALA	FORMATO	PRANCHETA	REV
1/25	A4	09/14	00

VISTA D - COZINHA

PAREDE COM REVESTIMENTO CERÂMICO
RETIFICADO,
ACABAMENTO ACETINADO
OU BRILHANTE. REFERÊNCIAS: BIANCOGRÊS,
ELIANE ou PORTINARI E REJUNTE NA COR
BRANCO, H= 150 CM, EMPREGANDO
ARGAMASSA COLANTE.

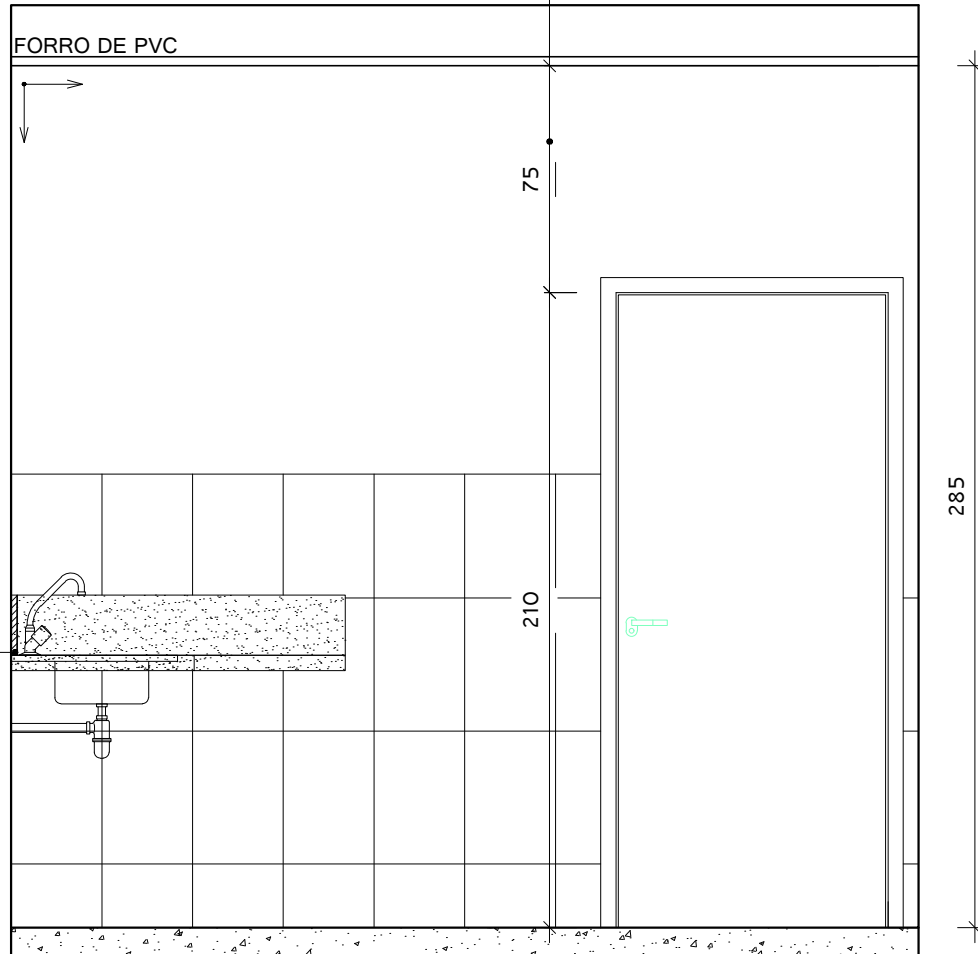

BANCADA E RODABANCA EM GRANITO CINZA
ANDORINHA CUBA EM AÇO INOX Nº02 (DIM.
560X340X150)MM, MARCAS DE REFERÊNCIA FRANKE,
STRAKE, TRAMONTINA, INCLUSIVE VÁLVULA DE METAL
3/2" E SIFÃO CROMADO 1X1/2", EXCL. TORNEIRA.
TORNEIRA PRESSÃO CROMADA DIAM. 1/2" PARA PIA,
MARCAS DE REFERÊNCIA FABRIMAR, DECA OU DOCOL

DETALHAMENTO DE ÁREAS MOLHADAS
EDIFICAÇÃO RESIDENCIAL - CASA POPULAR

PROPRIETÁRIO: Prefeitura Municipal de Pedro Candário/ES

LOCAL: Rua Zilda Gomes Moreira, Bairro São João Batista - Pedro Candário/ES

AUTORA DO PROJETO
Manuela Meno
Arquiteta e Urbanista - CAU A 53460-9

ESCALA
1/25

FORMATO
A4

PRANCHA
10/14

REV
00

VISTA D
ESC: 1/25

PLANTA BAIXA - ÁREA DE SERVIÇO

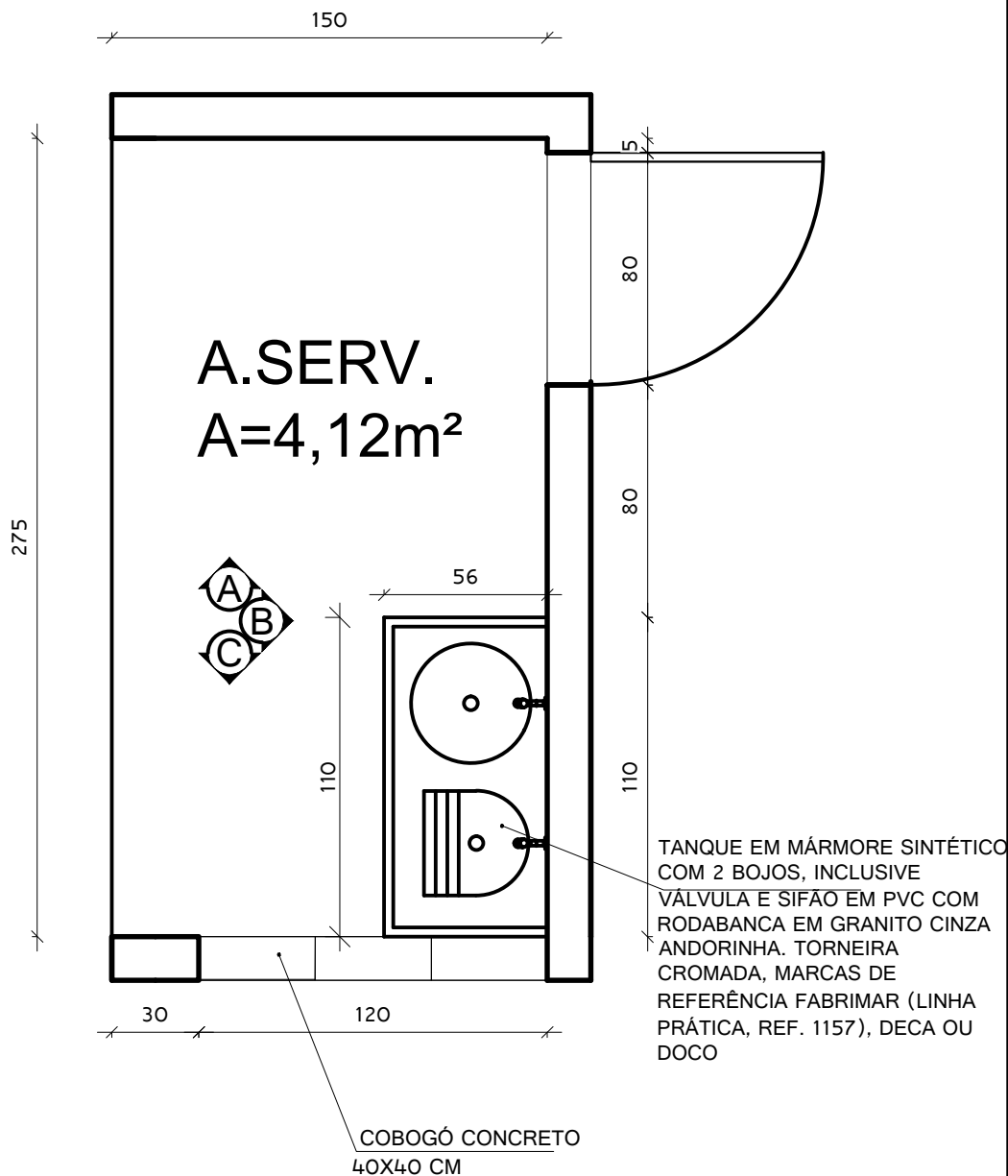

PLANTA BAIXA
ÁREA DE SERVIÇO
ESC: 1/25



DETALHAMENTO DE ÁREAS MOLHADAS
EDIFICAÇÃO RESIDENCIAL - CASA POPULAR

PROPRIETÁRIO: Prefeitura Municipal de Pedro Canário/ES				
LOCAL: Rua Zilda Gomes Moreira, Bairro São João Batista - Pedro Canário/ES				
AUTORA DO PROJETO	ESCALA	FORMATO	PRANCHA	REV
Manuela Merlo Arquiteta e Urbanista - CAU A 53460-9	1/25	A4	11 /14	00

VISTA A - ÁREA DE SERVIÇO

EMASSAMENTO E PINTURA COM TINTA ACRÍLICA,
 MARCAS DE REFERÊNCIA SUVINIL, CORAL OU
 METALATEX, INCLUSIVE SELADOR ACRÍLICO A TRÊS
 DEMÃOS, COR À DEFINIR

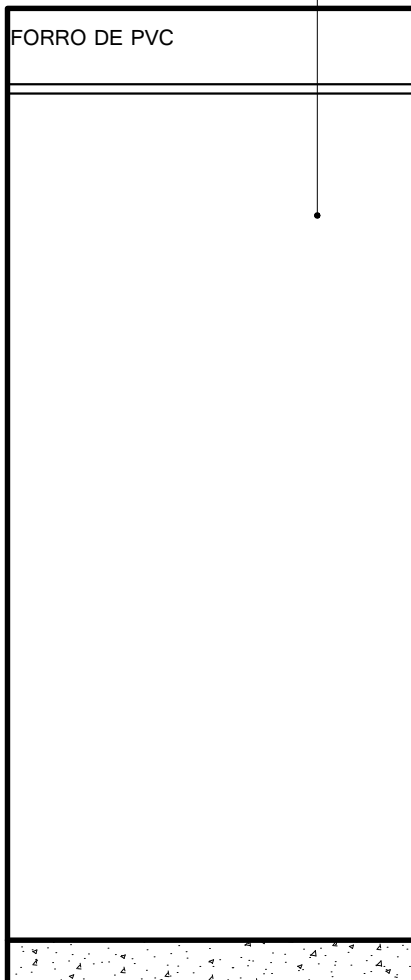

VISTA A
 ESC: 1/25



DETALHAMENTO DE ÁREAS MOLHADAS
 EDIFICAÇÃO RESIDENCIAL - CASA POPULAR

PROPRIETÁRIO: Prefeitura Municipal de Pedro Canário/ES				
LOCAL: Rua Zilda Gomes Moreira, Bairro São João Batista - Pedro Canário/ES				
AUTORA DO PROJETO	ESCALA	FORMATO	PRANCHA	REV
Manuela Merlo Arquiteta e Urbanista - CAU A 53460-9	1/25	A4	12 / 14	00

VISTA B - ÁREA DE SERVIÇO

EMASSAMENTO E PINTURA COM TINTA ACRÍLICA, MARCAS DE REFERÊNCIA SUVINIL, CORAL OU METALATEX, INCLUSIVE SELADOR ACRÍLICO A TRÊS DEMÃOS, COR À DEFINIR

PAREDE COM REVESTIMENTO CERÂMICO RETIFICADO, ACABAMENTO ACETINADO OU BRILHANTE. REFERÊNCIAS: BIANCOGRÊS, ELIANE ou PORTINARI E REJUNTE NA COR BRANCO, H= 150 CM, EMPREGANDO ARGAMASSA COLANTE.

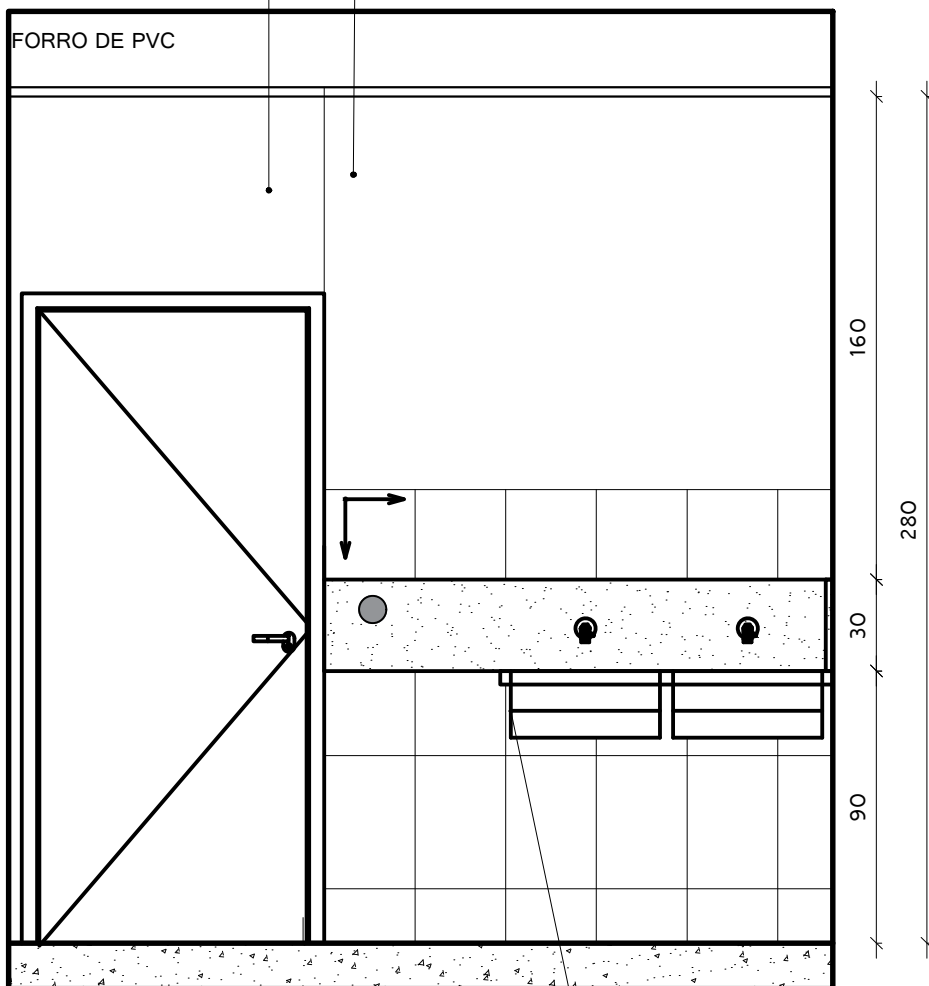

TANQUE EM MÁRMORE SINTÉTICO COM 2 BOJOS, INCLUSIVE VÁLVULA E SIFÃO EM PVC COM RODABANCA EM GRANITO CINZA ANDORINHA. TORNEIRA CROMADA, MARCAS DE REFERÊNCIA FABRIMAR (LINHA PRÁTICA, REF. 1157), DECA OU DOCO

VISTA B
ESC: 1/25



DETALHAMENTO DE ÁREAS MOLHADAS
EDIFICAÇÃO RESIDENCIAL - CASA POPULAR

PROPRIETÁRIO: Prefeitura Municipal de Pedro Canário/ES				
LOCAL: Rua Zilda Gomes Moreira, Bairro São João Batista - Pedro Canário/ES				
AUTORA DO PROJETO	ESCALA	FORMATO	PRANCHA	REV
Manuela Merlo Arquiteta e Urbanista - CAU A 53460-9	1/25	A4	13 / 14	00

VISTA C - ÁREA DE SERVIÇO

EMASSAMENTO E PINTURA COM TINTA ACRÍLICA, MARCAS DE REFERÊNCIA SUVINIL, CORAL OU METALATEX, INCLUSIVE SELADOR ACRÍLICO A TRÊS DEMÃOS, COR À DEFINIR

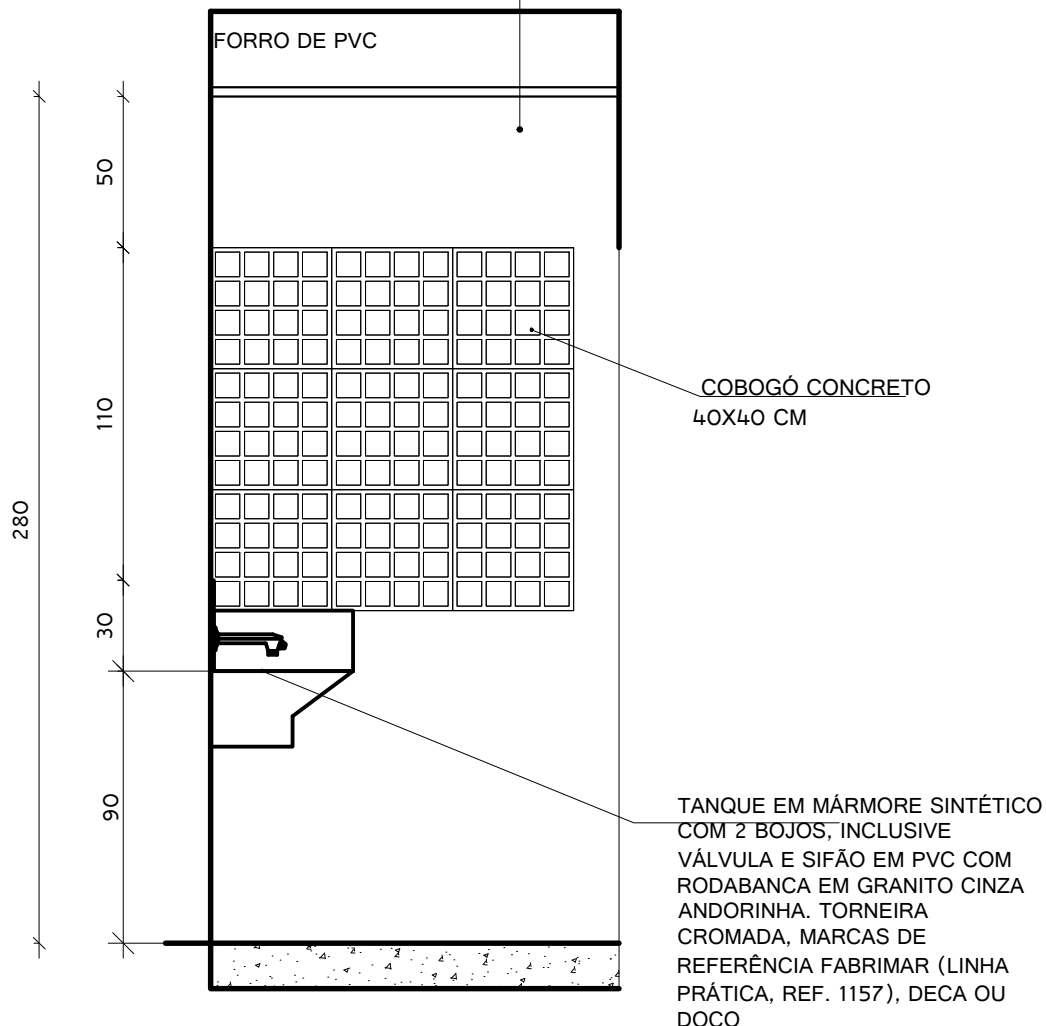

VISTA C
ESC: 1/25



DETALHAMENTO DE ÁREAS MOLHADAS
EDIFICAÇÃO RESIDENCIAL - CASA POPULAR

PROPRIETÁRIO: Prefeitura Municipal de Pedro Canário/ES				
LOCAL: Rua Zilda Gomes Moreira, Bairro São João Batista - Pedro Canário/ES				
AUTORA DO PROJETO	ESCALA	FORMATO	PRANCHA	REV
Manuela Merlo Arquiteta e Urbanista - CAU A 53460-9	1/25	A4	14 / 14	00